

# **dji** MINI 2

Manuale utente V1.2 2021.02

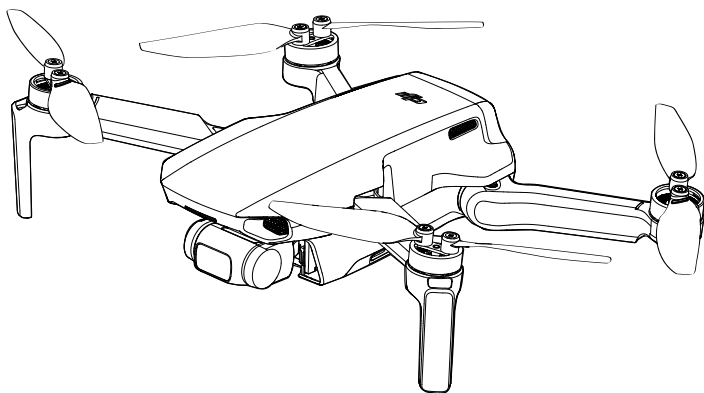

### **Ricerca per parole chiave**

Ricerca parole chiave come “batteria” e “installazione” per trovare un argomento. Se si sta utilizzando Adobe Acrobat Reader per leggere questo documento, premere Ctrl+F (Windows) o Command+F (Mac) per avviare una ricerca.

### **Ricerca per argomento**

Visualizza la lista completa degli argomenti. Fare clic su un argomento per accedere alla sezione corrispondente.

### **Stampa di questo documento**

Questo documento supporta la stampa ad alta risoluzione.

# Utilizzo del manuale

## Legenda

ⓘ Avviso

⚠ Importante

💡 Consigli e suggerimenti

📖 Riferimenti

## Leggere prima di effettuare il primo volo

Leggere i seguenti documenti prima di usare DJI™ Mini 2:

1. Manuale utente
2. Guida rapida
3. Limitazioni di responsabilità e direttive sulla sicurezza

Si consiglia di guardare i tutorial video sul sito web ufficiale DJI e di leggere la sezione sulle limitazioni di responsabilità e direttive sulla sicurezza prima di utilizzare il prodotto. Prepararsi al primo volo consultando la guida rapida e fare riferimento al presente manuale d'uso per ulteriori informazioni.

## Video-tutorial

Andare all'indirizzo Internet riportato di seguito o scansionare il codice QR per guardare i tutorial video dedicati a DJI Mini 2 e apprendere come utilizzare DJI Mini 2 in modo sicuro:

<http://www.dji.com/mini-2/video>



## Scaricare l'app DJI Fly

Assicurarsi di utilizzare l'app DJI Fly durante il volo. Effettuare la scansione del codice QR qui a destra per scaricare la versione più recente.

La versione Android di DJI Fly è compatibile con Android v6.0 e versioni successive.

La versione iOS di DJI Fly è compatibile con iOS v11.0 e versioni successive.



\* Per una maggiore sicurezza, il volo è limitato a un'altitudine di 30 m e a una distanza di 50 m quando non si è connessi all'app o non si è effettuato l'accesso alla stessa durante il volo. Questo si applica a DJI Fly e a tutte le app compatibili con gli aeromobili DJI.

---

⚠ La temperatura operativa di questo prodotto è compresa tra 0°C e 40°C. Non soddisfa i requisiti applicativi per i dispositivi militari (-55°C - 125°C), abilitati a resistere a una variazione climatica più estrema. Utilizzare questo prodotto correttamente e solo per gli scopi adeguati all'intervallo di temperatura operativa specificato.

---

# Indice

<b>Utilizzo del manuale</b>	2
Legenda	2
Leggere prima di effettuare il primo volo	2
Video-tutorial	2
Scaricare l'app DJI Fly	2
<b>Presentazione del prodotto</b>	6
Presentazione	6
Preparazione del velivolo	6
Preparazione del radiocomando	7
Schema dell'aeromobile	8
Schema del radiocomando	8
Attivazione di DJI Mini 2	9
<b>Aeromobile</b>	11
Modalità di volo	11
Indicatore di stato dell'aeromobile	12
QuickTransfer	13
Return to Home	14
Sistema di visione e sensori a infrarossi	16
Modalità di volo intelligente	18
Registratore di bordo	20
Eliche	20
Batteria di volo intelligente	21
Stabilizzatore e fotocamera	25
<b>Radiocomando</b>	28
Presentazione del radiocomando	28
Utilizzo del radiocomando	28
Zona di trasmissione ottimale	32
Connessione del radiocomando	32
<b>App DJI Fly</b>	34
Schermata iniziale	34
Vista fotocamera	35



<b>Volo</b>	40
Requisiti dell'ambiente di volo	40
Limiti di volo e zone GEO	40
Controlli preliminari	42
Decollo/Atterraggio automatici	42
Avvio/Spegnimento dei motori	43
Volo di prova	43
<b>Appendice</b>	46
Specifiche tecniche	46
Calibrazione della bussola	49
Aggiornamento del firmware	50
Informazioni post-vendita	50

# Presentazione del prodotto

---

In questa sezione viene descritto DJI Mini 2 e vengono elencati i componenti dell'aeromobile e del radiocomando.

# Presentazione del prodotto

## Presentazione

DJI Mini 2 vanta un design ripiegabile e un peso ultraleggero inferiore ai 249 g. Dotato di un sistema di visione verso il basso e di un Sistema di rilevamento a infrarossi, DJI Mini 2 è in grado di stazionare in volo e spostarsi sia negli ambienti chiusi che all'aperto, oltre che avviare automaticamente il Return to Home (RTH). Grazie a uno stabilizzatore a 3 assi completamente stabilizzato e ad una fotocamera con sensore da 1/2,3", DJI Mini 2 esegue riprese video 4K e scatta foto da 12MP. Sono disponibili modalità di volo intelligenti, come QuickShot e Panorama, mentre QuickTransfer e Trimmed Download consentono il download e l'editing di foto e video in modo comodo ed efficiente.

DJI Mini 2 è fornito con il radiocomando DJI RC-N1, dotato della tecnologia di trasmissione a lungo raggio OCUSYNC™ 2.0 di DJI, che offre una distanza massima di trasmissione di 10 km e una qualità video di fino a 720p dall'aeromobile all'app DJI Fly su un dispositivo mobile. Il radiocomando opera a 2,4 GHz e 5,8 GHz ed è in grado di selezionare automaticamente il miglior canale di trasmissione senza alcuna latenza. L'aeromobile e la fotocamera sono facilmente controllabili utilizzando i pulsanti integrati.

DJI Mini 2 ha una velocità di volo massima di 57,6 km/h e un'autonomia di volo di 31 minuti, mentre la durata operativa del radiocomando è di sei ore.



- L'autonomia di volo è stata testata in assenza di vento e a una velocità costante di 17 km/h; la velocità massima di volo è stata testata al livello del mare in assenza di vento. Questi valori sono solo di riferimento.
- Il radiocomando è in grado di raggiungere la massima distanza di trasmissione (FCC) in aree aperte, prive di interferenze elettromagnetiche e a un'altitudine di circa 400 piedi (120 m). La distanza massima di trasmissione si riferisce alla distanza massima a cui l'aeromobile è ancora in grado di trasmettere e ricevere dati. Non si riferisce alla distanza massima che l'aeromobile è in grado di percorrere in un solo volo. La durata operativa è stata testata in ambiente di laboratorio e senza caricare il dispositivo mobile. Questo valore è solo di riferimento.
- La frequenza di 5,8 GHz non è supportata in alcune regioni. In tali regioni, la banda di frequenza sarà disattivata automaticamente. Si prega di osservare le leggi e normative locali.

## Preparazione del velivolo

I bracci dell'aeromobile sono stati richiusi prima del confezionamento. Attenersi ai seguenti passaggi per aprire l'aeromobile.

1. Rimuovere la copertura per eliche.
2. Rimuovere la protezione dello stabilizzatore dalla fotocamera.
3. Nel seguente ordine, aprire i bracci anteriori, quelli posteriori e tutte le eliche.

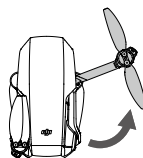
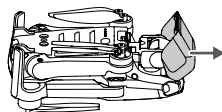
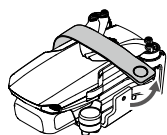

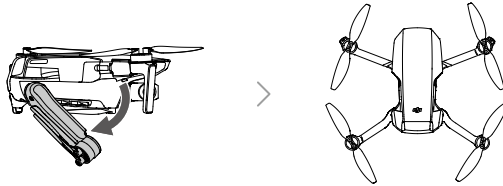

4. Per ragioni di sicurezza, le batterie di volo intelligenti sono spedite in modalità ibernata. Utilizzare il caricabatterie USB in dotazione per caricare e attivare le batterie di volo intelligente prima dell'utilizzo.

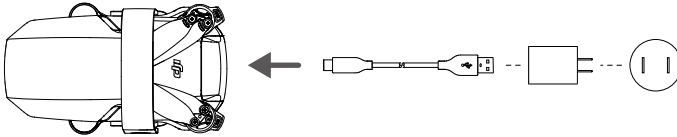

 • Si consiglia di installare una protezione dello stabilizzatore, onde proteggere lo stabilizzatore e usare una copertura per eliche per fissare le eliche quando non l'aeromobile non è in uso.

-  • La copertura per eliche e il caricabatterie USB sono inclusi soltanto nel pacchetto combo.
- Aprire prima i bracci anteriori e le eliche, poi a seguire, i bracci posteriori.
  - Assicurarsi di aver rimosso la protezione dello stabilizzatore e che tutti i bracci siano aperti, prima di accendere l'aeromobile. Diversamente, si potrebbe causare un errore di auto-diagnostica dell'aeromobile.

## Preparazione del radiocomando

1. Rimuovere gli stick di controllo dagli appositi alloggiamenti nel radiocomando e fissarli in posizione.
2. Estrarre il supporto per dispositivi mobili. Scegliere un cavo per radiocomando adeguato in base al tipo di dispositivo mobile utilizzato. Un cavo con connettore Lightning, un cavo Micro USB e un cavo USB-C sono inclusi nella confezione. Collegare l'estremità del cavo senza il logo del radiocomando al dispositivo mobile. Accertarsi che il dispositivo mobile sia fissato.

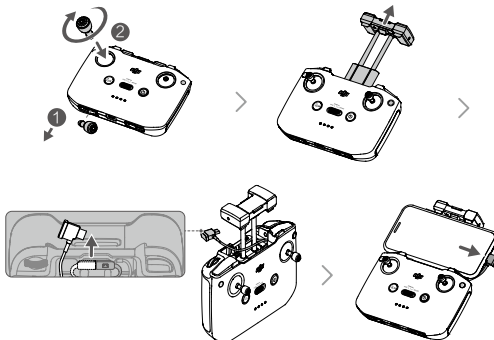

 • Se è visualizzata una richiesta di collegamento USB durante l'utilizzo con dispositivo mobile Android, selezionare l'opzione di sola ricarica. In caso contrario, la connessione potrebbe non riuscire.

## Schema dell'aeromobile

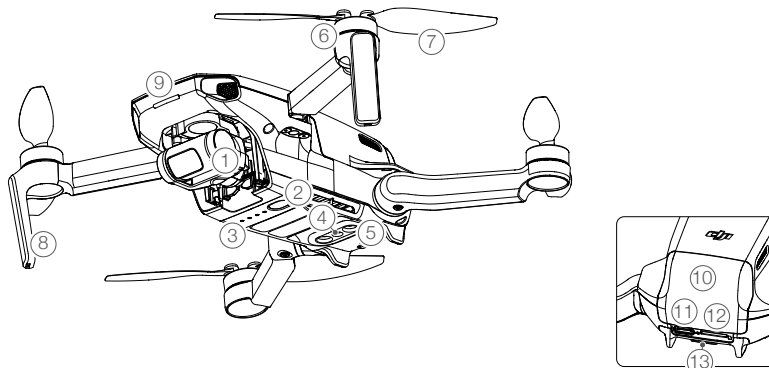

- |  |   |
|--|---|
| 1. Stabilizzatore e fotocamera         | 8. Antenne  |
| 2. Pulsante di accensione              | 9. LED anteriore  |
| 3. LED livello batteria                | 10. Sportello del vano batteria                           |
| 4. Sistema di visione verso il basso   | 11. Porta USB-C   |
| 5. Sistema di rilevamento a infrarossi | 12. Vano per scheda microSD                               |
| 6. Motori                              | 13. Indicatore LED sull'aeromobile/pulsante QuickTransfer |
| 7. Eliche                              |   |

## Schema del radiocomando

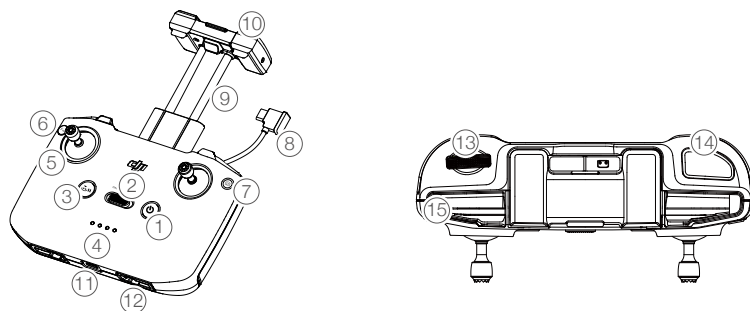

- |   |  |
|---|--|
| 1. Pulsante di accensione<br>Premere una volta per verificare il livello di carica corrente della batteria. Premere una volta, quindi premere nuovamente e tenere premuto per accendere o spegnere il radiocomando. | 2. Selettore della modalità di volo<br>Passare dalla modalità Sport, a quella normale a Cine e viceversa.                                |
|   | 3. Pulsante Pausa volo/Return to Home (RTH)<br>Premere una volta per far frenare e stazionare in volo l'aeromobile (solo quando il GPS è |

il Sistema di visione verso il basso sono disponibili). Tenere premuto il pulsante per avviare il ritorno automatico (RTH). L'aeromobile torna quindi all'ultimo punto registrato come posizione iniziale. Premere nuovamente per annullare il comando RTH.

#### 4. Indicatori del livello di batteria

Visualizza il livello corrente della batteria del radiocomando.

#### 5. Stick di controllo

Usare gli stick di controllo per controllare i movimenti del drone. Impostare la modalità dello stick di controllo in DJI Fly. Gli stick di controllo sono rimovibili e facili da riporre.

#### 6. Pulsante personalizzabile

Premere una volta per ricentrare lo stabilizzatore o inclinarlo verso il basso (impostazioni predefinite). È possibile impostare il pulsante in DJI Fly.

#### 7. Selettore Foto/Video

Premere una volta per passare dalla modalità foto a quella video e viceversa.

#### 8. Cavo del radiocomando

Collegare a un dispositivo mobile per il collegamento video tramite il cavo del radiocomando.

Selezionare il cavo in base al dispositivo mobile.

#### 9. Supporto per dispositivi mobili

Consente di montare saldamente il dispositivo mobile sul radiocomando.

#### 10. Antenne

Trasmettono i segnali di comando dell'aeromobile e i segnali video senza fili.

#### 11. Porta USB-C

Consente di effettuare la ricarica e collegare il radiocomando al computer.

#### 12. Alloggiamento degli stick di controllo

Per riporre gli stick di controllo.

#### 13. Rotella di regolazione dello stabilizzatore

Consente di controllare l'inclinazione della fotocamera. Premere e tenere premuto il pulsante personalizzabile per usare la rotella di regolazione dello stabilizzatore e regolare lo zoom in modalità video.

#### 14. Pulsante di scatto/registrazione

Premere una volta per scattare foto o per avviare o interrompere una registrazione.

#### 15. Slot del dispositivo mobile

Consente di fissare il dispositivo mobile.

## Attivazione di DJI Mini 2

Prima di poter essere utilizzato per la prima volta, DJI Mini 2 deve essere attivato. Dopo aver acceso l'aeromobile e il radiocomando, seguire le istruzioni visualizzate sullo schermo per attivare DJI Mini 2 utilizzando DJI Fly. Per effettuare l'attivazione è necessario disporre di una connessione alla rete internet.

# Aeromobile

---

DJI Mini 2 è dotato di controller di volo, sistema di downlink del video, sistema di visione, sistema di propulsione e batteria di volo intelligente.

# Aeromobile

DJI Mini 2 è dotato di controller di volo, sistema di downlink del video, sistema di visione, sistema di propulsione e batteria di volo intelligente.

## Modalità di volo

DJI Mini 2 dispone di tre modalità di volo, più una quarta modalità che l'aeromobile attiva in determinate circostanze. È possibile passare da una modalità di volo all'altra tramite il selettore della modalità di volo sul radiocomando.

**Modalità Normale:** L'aeromobile sfrutta il segnale GPS e il Sistema di visione verso il basso per rilevare la propria posizione e stabilizzarsi. In questa modalità, la modalità di volo intelligente è attivata. Quando il segnale GPS è forte, l'aeromobile utilizza il GPS per rilevare la propria posizione e stabilizzarsi. Quando il segnale GPS è debole e le condizioni di illuminazione sono sufficienti, l'aeromobile utilizza il Sistema di visione verso il basso per rilevare la propria posizione e stabilizzarsi. Quando il Sistema di visione verso il basso è attivato e le condizioni di illuminazione sono sufficienti, l'angolo di altitudine di volo massimo è di 25° e la velocità di volo massima è di 10 m/s.

**Modalità Sport:** in modalità Sport, l'aeromobile sfrutta il segnale GPS e il Sistema di visione verso il basso per il posizionamento. In modalità Sport, l'aeromobile risponde con maggiore reattività ai comandi degli stick di controllo, spostandosi più rapidamente. La velocità massima di volo è 16 m/s, la velocità ascensionale massima è 5 m/s e la velocità massima di discesa è 3,5 m/s.

**Modalità Cine:** la modalità Cine è come la modalità Normale ma con velocità limitata, il che rende l'aeromobile più stabile durante le riprese. La velocità massima di volo è 6 m/s, la velocità ascensionale massima è 2 m/s e la velocità massima di discesa è 1,5 m/s.

L'aeromobile passa automaticamente alla modalità ATTI (Assetto) quando il Sistema di visione verso il basso non è disponibile o è stato disabilitato e il segnale GPS è debole, o se la bussola subisce delle interferenze. Quando il Sistema di visione verso il basso non è attivo, l'aeromobile non è in grado di rilevare la propria posizione o di frenare automaticamente, il che aumenta il rischio di incidenti. Nella modalità ATTI il funzionamento dell'aeromobile è maggiormente influenzato dall'ambiente circostante. Fattori ambientali, come le raffiche di vento, possono provocare uno spostamento orizzontale, che può essere rischioso soprattutto quando si vola in spazi ristretti.



- La velocità massima e la distanza di frenata dell'aeromobile aumentano significativamente nella modalità Sport. In assenza di vento, occorre una distanza di frenata minima di 30 m.
- La velocità di discesa è notevolmente maggiore in modalità Sport. In assenza di vento, occorre una distanza di frenata minima di 10 m.
- In modalità Sport, la reattività dell'aeromobile aumenta significativamente, dunque un minimo movimento dello stick di controllo si traduce in una maggiore distanza percorsa dall'aeromobile. Durante il volo, è necessario essere vigili e mantenere uno spazio di manovra adeguato.
- Durante la modalità video in modalità Normale o Cine, la velocità di volo è limitata quando il beccheggio dello stabilizzatore è vicino a -90° o 0°, al fine di garantire riprese stabili. In presenza di venti forti, la restrizione sarà disattivata per migliorare la resistenza al vento dell'aeromobile. Di conseguenza, lo stabilizzatore può vibrare durante la registrazione.



## Indicatore di stato dell'aeromobile

DJI Mini 2 dispone di un LED anteriore e di un indicatore LED sull'aeromobile.

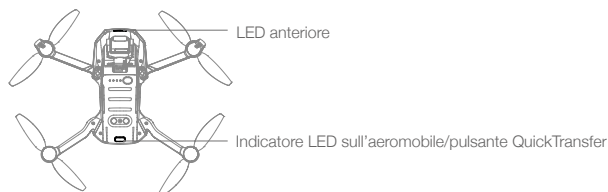

L'indicatore LED anteriore mostra l'orientamento dell'aeromobile e lampeggia in bianco quando l'aeromobile è acceso.

### Stati dei LED anteriori

#### Quando il dispositivo è acceso

	Bianco lampeggiante	Stato predefinito (personalizzabile in DJI Fly)
	Blu lampeggiante (lento)	Passaggio dalla connessione Wi-Fi a quella della trasmissione video OcuSync 2.0 e viceversa
	Consente di effettuare la ricarica e collegare il radiocomando al computer.	Passaggio alla connessione Wi-Fi effettuato e in attesa di connessione al dispositivo mobile
	Blu fisso	Passaggio alla connessione Wi-Fi effettuato e connessione al dispositivo mobile effettuata
	Rosso fisso	Passaggio alla connessione Wi-Fi effettuato e download ad alta velocità in corso
	Rosso lampeggiante (lento)	Impossibile passare alla connessione Wi-Fi
	Rosso lampeggiante (rapido)	ESC emette un bip durante l'uso di Find My Drone

#### Quando il dispositivo è spento

	Bianco lampeggiante	Batteria in carica
	Bianco fisso	Ricarica completata

Premere e tenere premuto il pulsante QuickTransfer per passare dalla modalità QuickTransfer (connessione Wi-Fi) a quella di volo (connessione di trasmissione video Ocusync 2.0) e viceversa. Se il firmware non è aggiornato alla versione 1.1.0.0 o successiva, premere due volte il pulsante QuickTransfer.













- Se il LED anteriore continua a lampeggiare lentamente di blu durante il passaggio dalla connessione Wi-Fi alla trasmissione video OcuSync 2.0, significa che la commutazione non è riuscita. Riavviare l'aeromobile. Dopo l'avvio, per impostazione predefinita, l'aeromobile entrerà nella modalità di volo (connessione di trasmissione video Ocusync 2.0).

L'indicatore di stato dell'aeromobile mostra lo stato della centralina di volo dell'aeromobile. Per ulteriori informazioni sull'indicatore di stato dell'aeromobile, fare riferimento alla tabella riportata di seguito.

### Luci e significato degli indicatori di stato dell'aeromobile

#### Stati normali

				Lampeggia alternativamente di rosso, giallo, verde, blu e viola	Accensione ed esecuzione dei test di auto-diagnostica

 ·····	Viola lampeggiante (lento)	In preparazione
 ·····	Verde lampeggiante (lento)	GPS attivato
 x2 ·····	Lampeggia di verde due volte ripetutamente	Sistema di visione verso il basso attivato
 ·····	Giallo lampeggiante (lento)	GPS e Sistema di visione verso il basso disattivati (modalità ATTI attivata)
 ·····	Verde lampeggiante (rapido)	Frenata
<b>Stati di avviso</b>		
 ·····	Giallo lampeggiante (rapido)	Perdita del segnale del radiocomando
 ·····	Rosso lampeggiante (lento)	Batteria quasi scarica
 ·····	Rosso lampeggiante (rapido)	Batteria scarica
 ·····	Rosso lampeggiante	Errore IMU
 —	Rosso fisso	Errore critico
 ·····	Lampeggia alternativamente di rosso e giallo	È necessaria la calibrazione della bussola

## QuickTransfer

DJI Mini 2 è in grado di connettersi direttamente ai dispositivi mobili tramite Wi-Fi, consentendo agli utenti di scaricare foto e video dall'aeromobile al dispositivo mobile tramite DJI Fly, senza bisogno di un radiocomando. Gli utenti possono usufruire di download più rapidi e comodi, con una velocità di trasmissione di fino a 20 MB/s.

### Utilizzo

#### Metodo 1: il dispositivo mobile non è connesso al radiocomando

1. Accendere l'aeromobile e attendere il completamento dei test di auto-diagnostica. Premere e tenere premuto il pulsante QuickTransfer per due secondi per passare alla modalità QuickTransfer (se il firmware non è aggiornato alla versione 1.1.0.0, premere due volte l'indicatore LED sull'aeromobile). Il LED anteriore lampeggerà lentamente di blu, prima di lampeggiare di blu una volta eseguita la commutazione.
2. Accertarsi che il Bluetooth e il Wi-Fi siano abilitati sul dispositivo mobile. Avviare DJI Fly e sarà visualizzato automaticamente un prompt per connetterti all'aeromobile.
3. Toccare Connetti. Una volta eseguita la connessione, sarà possibile accedere ai file presenti sull'aeromobile e scaricarli ad alta velocità. Si noti che quando si connette il dispositivo mobile all'aeromobile per la prima volta, è necessario premere il pulsante QuickTransfer per confermare.

#### Metodo 2: il dispositivo mobile è connesso al radiocomando



1. Accertarsi che l'aeromobile sia connesso al dispositivo mobile tramite il radiocomando e che i motori non siano avviati.
2. Attivare il Bluetooth e il Wi-Fi sul dispositivo mobile.
3. Avviare DJI Fly, accedere alla riproduzione e toccare  nell'angolo in alto a destra per accedere ai file presenti sull'aeromobile e scaricarli ad alta velocità.





- La velocità massima di download è raggiungibile esclusivamente in Paesi e regioni in cui le leggi e normative consentono la frequenza da 5,8 GHz durante l'utilizzo di dispositivi che supportano tale banda di frequenza e la connessione Wi-Fi, oltre che in un ambiente privo di interferenze od ostacoli. Se la banda da 5,8 GHz non è consentita dalle normative locali (come ad esempio, in Giappone), il dispositivo mobile dell'utente non supporterà tale banda di frequenza, oppure l'ambiente sarà soggetto a forti interferenze. In tali circostanze, QuickTransfer passerà automaticamente alla banda di frequenza da 2,4 GHz e la velocità massima di download passerà a 6 MB/s.
- Assicurarsi che Bluetooth, Wi-Fi e servizi di posizione siano abilitati sul dispositivo mobile prima di usare QuickTransfer.
- Quando si utilizza QuickTransfer, non è necessario inserire la password Wi-Fi nella pagina delle impostazioni del dispositivo mobile per connettersi. Dopo essere passati a QuickTransfer, lanciare l'app DJI Fly e verrà visualizzata una notifica connettersi al drone.
- Per impostazione predefinita, dopo il riavvio, l'aeromobile entrerà automaticamente nella modalità di volo. Se necessario, accedere di nuovo manualmente a QuickTransfer.
- Usare QuickTransfer in un ambiente privo di ostacoli e interferenze, e restare lontano da fonti di interferenze, come router senza fili, altoparlanti Bluetooth o auricolari.

## Return to Home

La funzione Return to Home (RTH) riporta l'aeromobile all'ultima posizione iniziale registrata e lo fa atterrare in presenza di un forte segnale GPS. Esistono tre tipologie di RTH: Smart RTH, Low Battery RTH e Failsafe RTH. Se l'aeromobile ha registrato con successo la posizione iniziale e il segnale GPS è forte, l'RTH sarà attivato quando l'utente avvia Smart RTH, il livello della batteria dell'aeromobile è basso, o se si perde il segnale tra il radiocomando e l'aeromobile. Inoltre, l'RTH sarà attivato in altri scenari anomali, ad esempio, in caso di perdita della trasmissione video.

	GPS	Descrizione
Posizione iniziale		La posizione iniziale predefinita è la prima posizione in cui l'aeromobile ha ricevuto un segnale GPS forte o moderatamente forte (in cui l'icona è visualizzata in bianco). L'indicatore di stato dell'aeromobile lampeggia rapidamente in verde quando la Posizione iniziale è stata registrata.

### Smart RTH

Se il segnale GPS è sufficiente, la funzione Smart RTH può essere utilizzata per riportare l'aeromobile alla posizione iniziale. La funzione Smart RTH si avvia toccando  in DJI Fly o premendo e tenendo premuto il pulsante RTH sul radiocomando. È possibile uscire dalla funzione Smart RTH toccando  in DJI Fly o premendo il pulsante RTH sul radiocomando.

### Low Battery RTH

Quando il livello della batteria di volo intelligente è troppo basso e non si dispone di carica sufficiente per eseguire il rientro alla posizione iniziale, far atterrare l'aeromobile il prima possibile. In caso contrario, l'aeromobile cadrà quando la carica si sarà esaurita, con conseguenti danni allo stesso e altri rischi potenziali.

Per evitare pericoli inutili a causa della carica insufficiente, DJI Mini 2 determinerà in modo intelligente se il livello della batteria attuale è sufficiente per eseguire il ritorno alla posizione iniziale nel luogo corrente. La funzione Low Battery RTH si attiva quando la carica della Batteria di volo intelligente è tanto bassa da non garantire il ritorno sicuro dell'aeromobile.

L'utente può annullare il ritorno premendo il pulsante RTH sul radiocomando. Se l'RTH viene annullato in seguito alla visualizzazione dell'avviso di batteria quasi scarica, la batteria di volo intelligente potrebbe non disporre della carica sufficiente per un atterraggio sicuro, con conseguente caduta o perdita dell'aeromobile.

Il drone atterrerà automaticamente se il livello della batteria è estremamente basso. L'azione non può essere annullata ma il radiocomando può ancora essere utilizzato per ridurre la velocità di discesa o regolare la direzione del velivolo.

Il drone atterra automaticamente se il livello attuale della batteria può permettere soltanto l'atterraggio dall'altitudine attuale. Non è possibile l'atterraggio automatico, ma è possibile utilizzare il radiocomando per modificare la direzione del velivolo durante l'operazione.

### Failsafe RTH

Se la posizione iniziale è stata registrata correttamente e la bussola funziona normalmente, la funzione Failsafe RTH si attiva automaticamente qualora il segnale del radiocomando dovesse perdersi per più di 11 secondi.

Quando il firmware è aggiornato alla versione 1.1.0.0 o successiva, l'aeromobile volerà indietro per 50 m lungo l'itinerario di volo originale e salirà all'altitudine RTH preimpostata per accedere a Straight Line RTH. L'aeromobile accede a Straight Line RTH se il segnale del radiocomando è ripristinato durante Failsafe RTH. Quando esegue il ritorno lungo il percorso di volo originale e la distanza dalla posizione iniziale è inferiore a 20 m, l'aeromobile interromperà il volo di ritorno e accederà a Straight Line RTH all'altitudine corrente.

In DJI Fly, gli utenti possono cambiare le impostazioni sulla modalità di risposta dell'aeromobile in caso di perdita del segnale del radiocomando. L'aeromobile non eseguirà Failsafe RTH se si è selezionata l'atterraggio o lo stazionamento in volo nelle impostazioni.

### Altre circostanze di ritorno automatico (RTH)

Se si perde il segnale del collegamento video durante il volo, ma il radiocomando è ancora in grado di controllare i movimenti dell'aeromobile, sarà visualizzato un prompt per avviare l'RTH. È possibile annullare il ritorno automatico.

### Procedura RTH (Straight Line)

1. La posizione iniziale è stata registrata.
2. Ritorno automatico in esecuzione.
3. Se l'aeromobile si trova a meno di 20 m dalla posizione iniziale al momento dell'avvio dell'RTH, stazionerà in volo e non eseguirà il Return to Home (è necessaria la versione firmware 1.1.0.0, altrimenti l'aeromobile atterrerà immediatamente).  
Se l'aeromobile si trova a più di 20 m dalla posizione iniziale all'avvio dell'RTH, eseguirà il Return to Home a una velocità orizzontale di 10,5 m/s.
4. Dopo aver raggiunto la posizione iniziale, l'aeromobile atterra e i motori si fermano.



- L'aeromobile non può tornare alla posizione iniziale quando il segnale GPS è debole o non disponibile. Se il segnale GPS si affievolisce o non è disponibile durante l'RTH, l'aeromobile stazionerà in volo per un po' prima di atterrare.
  - Prima di ogni volo è importante impostare un'altitudine RTH idonea. Avviare DJI Fly, quindi impostare l'altitudine RTH. In Smart RTH e Low Battery RTH, se l'altitudine corrente dell'aeromobile è inferiore a quella RTH, l'aeromobile passerà dapprima automaticamente all'altitudine RTH. Se l'altitudine dell'aeromobile è pari o superiore all'altitudine prevista per l'RTH, l'aeromobile si dirigerà verso la posizione iniziale mantenendo l'altitudine invariata.
-

- ⚠ Se l'aeromobile si trova a un'altitudine di 65 piedi (20 m) o più e non ha ancora raggiunto l'altitudine RTH, sarà possibile spostare lo stick di accelerazione in modo da interrompere l'ascesa dell'aeromobile, il quale andrà alla posizione iniziale all'altitudine corrente (disponibile solo con firmware 1.0.0.0. Questa funzione non è disponibile quando il firmware è aggiornato alla versione 1.1.0.0 o successiva).
- In modalità RTH, è possibile controllare la velocità, l'altitudine e l'orientamento del drone tramite il radiocomando, se il segnale del radiocomando è normale. Tuttavia, il radiocomando non può essere utilizzato per girare a sinistra o a destra. Quando il velivolo sta salendo o vola in avanti, l'utente può spingere lo stick di controllo completamente nella direzione opposta per far stazionare il drone in volo.
- La presenza di zone GEO altera le prestazioni della funzionalità RTH. Se l'aeromobile entra in una zona GEO in modalità RTH, scenderà fino a uscire dalla zona GEO e continuerà fino alla posizione iniziale, oppure stazionerà in volo in posizione a causa dei limiti di altitudine.
- L'aeromobile potrebbe non essere in grado di tornare alla posizione iniziale in presenza di vento eccessivo. Volare con cautela.

## Atterraggio protetto

La funzione Landing Protection si attiverà durante la procedura Smart RTH.

- Durante l'esecuzione di un atterraggio protetto, l'aeromobile rileverà automaticamente un terreno adatto e atterrerà su di esso facendo attenzione.
- Se il terreno non è ritenuto adatto all'atterraggio, DJI Mini 2 stazionerà in volo e attenderà la conferma del pilota.
- Se la funzione Landing Protection non è operativa, DJI Fly visualizzerà una richiesta di atterraggio quando l'aeromobile scende sotto 0,5 m. Toccare Conferma o spostare lo stick di accelerazione verso il basso per atterrare.

## Sistema di visione e sensori a infrarossi

DJI Mini 2 è dotato di un Sistema di visione verso il basso e di un Sistema di rilevamento a infrarossi. Il sistema di visione verso il basso è costituito da una fotocamera, mentre il sistema di rilevamento a infrarossi è costituito da due moduli a infrarossi 3D. Il Sistema di visione verso il basso e il sistema di rilevamento a infrarossi aiutano l'aeromobile a mantenere la posizione, a stazionare in volo in modo più preciso e a volare in ambienti chiusi o in altri ambienti in cui il segnale GPS non è disponibile.

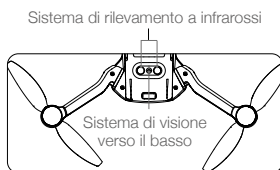

## Campi di rilevamento

Il Sistema di visione verso il basso funziona meglio quando l'aeromobile si trova ad altitudini comprese tra 0,5 e 10 m, e l'intervallo di funzionamento è compreso tra 0,5 e 30 m.

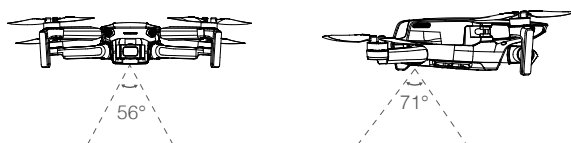

## Utilizzo dei sistemi di visione

Quando il GPS non è disponibile, il Sistema di visione verso il basso è attivato se la superficie ha una struttura superficiale chiara e una luce sufficiente. Il sistema di visione verso il basso funziona meglio quando l'aeromobile si trova a un'altitudine compresa tra 0,5 e 10 metri. Se l'altitudine dell'aeromobile è superiore a 10 m, la funzionalità del Sistema di visione potrebbe risultare compromessa. È necessaria maggiore cautela.

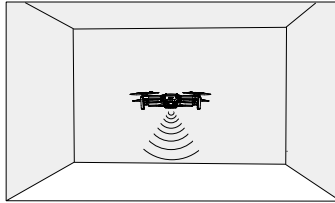

### Attenersi alla procedura riportata di seguito per utilizzare il Sistema di visione verso il basso.

1. Accertarsi che l'aeromobile sia in modalità Normale o Cine. Accendere l'aeromobile.
2. L'aeromobile staziona in volo dopo il decollo. L'indicatore LED sull'aeromobile lampeggia in verde per due volte, per indicare che il Sistema di visione verso il basso è attivato.



- Prestare attenzione all'ambiente di volo. Il Sistema di visione verso il basso e il Sistema di rilevamento a infrarossi funzionano solo in condizioni limitate e non sono in grado di sostituire il controllo e il buon senso umani. Durante i voli, prestare sempre attenzione all'ambiente circostante e agli avvisi su DJI Fly, agire in modo responsabile e mantenere il controllo dell'aeromobile.
- L'aeromobile ha un'altitudine di stazionamento in volo massima di 5 m, nel caso in cui il GPS sia disponibile.
- Il Sistema di visione verso il basso potrebbe NON funzionare correttamente quando l'aeromobile vola sull'acqua. Di conseguenza, l'aeromobile potrebbe non essere in grado di evitare attivamente l'acqua sottostante durante l'atterraggio. Si consiglia di mantenere sempre il controllo del volo, di prendere decisioni ragionevoli basate sull'ambiente circostante, ed evitare di affidarsi al Sistema di visione verso il basso.
- Si prega di notare che il Sistema di visione verso il basso e il Sistema di rilevamento a infrarossi potrebbero non funzionare correttamente nei voli a velocità eccessiva. Il Sistema di rilevamento a infrarossi è attivo solo quando la velocità di volo non è superiore a 12 m/s.
- Il Sistema di visione verso il basso non è in grado di funzionare correttamente su superfici che non presentano variazioni chiare o in presenza di luce fiavole. Il Sistema di visione verso il basso non è in grado di funzionare correttamente in nessuna delle seguenti situazioni. Volare con prudenza.
  - a) In volo su superfici monocromatiche (ad esempio di colore nero, bianco, verde).
  - b) In volo su superfici fortemente riflettenti.
  - c) In volo sull'acqua o su superfici trasparenti.
  - d) In volo su superfici o oggetti in movimento.
  - e) In volo in una zona in cui l'illuminazione varia frequentemente o drasticamente.
  - f) In volo su superfici molto scure (< 10 lux) o molto illuminate (> 40.000 lux).
  - g) In volo su superfici che riflettono o assorbono sensibilmente onde infrarosse (ad esempio, specchi).
  - h) In volo su superfici senza motivi o consistenza chiare (ad es., pali della luce).
  - i) In volo su superfici con disegni o trame che si ripetono in modo identico (ad esempio piastrelle con lo stesso motivo).
  - j) Quando sorvola ostacoli con piccole superfici (ad es. rami di un albero).

- ⚠ • Mantenere i sensori sempre puliti. NON manomettere i sensori. NON volare in ambienti umidi o polverosi. NON ostruire il Sistema di rilevamento a infrarossi.
- NON volare nei giorni piovosi, in presenza di smog o in mancanza di buone condizioni di visibilità.
- Prima del decollo, verificare sempre quanto segue:
  - a) Assicurarsi che non vi siano adesivi o altre ostruzioni sul vetro del Sistema di rilevamento a infrarossi e su quello di visione verso il basso.
  - b) Se è presente sporco, polvere o acqua sul Sistema di rilevamento a infrarossi e su quello di visione verso il basso, pulirlo con un panno morbido. NON usare detergenti che contengono alcool.
  - c) Contattare l'Assistenza DJI in caso di danni al vetro del Sistema di rilevamento a infrarossi e del Sistema di visione verso il basso.

## Modalità di volo intelligente

### QuickShot

Le modalità di ripresa QuickShot includono gli effetti Dronie, Ascesa, Circle, Spirale e Boomerang. DJI Mini 2 registra in base alla modalità di ripresa selezionata, quindi genera automaticamente un video di breve durata. È quindi possibile visualizzare, modificare o condividere il video sui social media dal menu Riproduzione.

↗ **Dronie:** l'aeromobile si sposta all'indietro e verso l'alto, con la fotocamera bloccata sul soggetto.

↑ **Ascesa:** l'aeromobile sale con la fotocamera rivolta verso il basso.

🔄 **Circle:** l'aeromobile ruota intorno al soggetto.

🌀 **Spirale:** l'aeromobile ascende in spirali intorno al soggetto.

🌀 **Boomerang:** l'aeromobile si sposta attorno al soggetto seguendo un percorso ovale salendo mentre si allontana dalla posizione iniziale e discendendo mentre torna indietro. La posizione iniziale dell'aeromobile costituisce un'estremità dell'asse lungo dell'ovale, mentre l'altra estremità dell'asse lungo si trova sul lato opposto del soggetto rispetto alla posizione iniziale. Quando si vola in modalità Boomerang, assicurarsi di avere spazio sufficiente a disposizione. Considerare un raggio di almeno 30 m intorno all'aeromobile e almeno 10 m al di sopra di esso.

### Utilizzo di QuickShot

1. Assicurarsi che la batteria di volo intelligente sia sufficientemente carica. Decollare e far stazionare l'aeromobile in volo ad almeno 6,6 piedi (2 m) di altezza dal suolo.

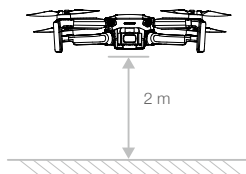

- In DJI Fly toccare l'icona della modalità di scatto per selezionare QuickShot e seguire le istruzioni visualizzate. Assicurarsi di aver ben compreso come utilizzare la modalità di scatto e che non vi siano ostacoli nella zona circostante.

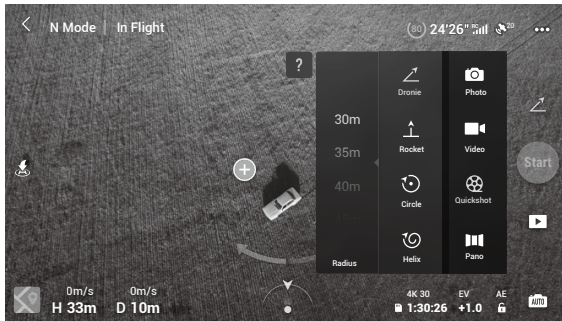

- Selezionare una modalità di ripresa, selezionare il soggetto nella vista fotocamera toccando il cerchio sul soggetto, oppure trascinare una casella attorno al soggetto e toccare Avvio per avviare la registrazione. Al termine della registrazione, l'aeromobile tornerà alla sua posizione iniziale.
- Toccare  per accedere al video breve o a quello originale. È possibile modificare il video o condividerlo sui social media dopo averlo scaricato.

### Uscita da QuickShot

Premere una volta il pulsante Pausa volo/RTH o toccare  in DJI Fly per uscire da QuickShot. L'aeromobile si fermerà sul posto in volo stazionario.



- Utilizzare QuickShot in luoghi privi di edifici o altri ostacoli. Assicurarsi che non vi siano persone, animali o altri ostacoli sul percorso di volo.
- Prestare attenzione all'ambiente circostante l'aeromobile e utilizzare il radiocomando per evitare collisioni.
- NON utilizzare QuickShot in nessuna delle seguenti situazioni:
  - Quando il soggetto inquadrato rimane fisso per un periodo prolungato o si trova o all'esterno rispetto alla linea di vista.
  - Quando il soggetto inquadrato si trova a una distanza superiore a 50 metri rispetto all'aeromobile.
  - Quando il soggetto inquadrato è simile nei colori o nei motivi all'ambiente circostante.
  - Quando il soggetto inquadrato è in aria.
  - Quando il soggetto si muove rapidamente.
  - Quando l'illuminazione è molto scarsa (<300 lux) o molto intensa (>10.000 lux).
- NON utilizzare la modalità QuickShot in luoghi vicini agli edifici o dove il segnale GPS è debole. In caso contrario, il percorso di volo sarà instabile.
- Durante l'utilizzo della modalità QuickShot, accertarsi di rispettare le normative e i regolamenti locali in materia di riservatezza.





## Registratore di bordo

I dati di volo, compresi la telemetria, le informazioni sullo stato dell'aeromobile e altri parametri, vengono salvati automaticamente nella memoria interna dello stesso. È possibile accedere ai dati per mezzo di DJI Assistant 2 (Serie droni consumer).

## Eliche

Sono presenti due tipologie di eliche per DJI Mini 2, progettate per ruotare in direzioni differenti. Per abbinare correttamente ogni elica al relativo motore servirsi dei contrassegni. Le due pale collegate a uno stesso motore sono uguali.

Eliche	Con contrassegni	Senza contrassegni
Illustrazione		
Posizione di montaggio	Fissare ai motori del braccio con contrassegni	Fissare ai motori del braccio senza contrassegni

### Montaggio delle eliche

Fissare le eliche con i contrassegni bianchi ai motori dei bracci contrassegnati, e le eliche senza contrassegni ai motori dei bracci non contrassegnati. Usare il cacciavite per montare le eliche. Assicurarsi che le eliche siano fissate.

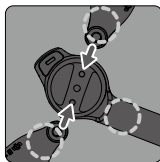
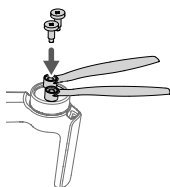

Senza contrassegno

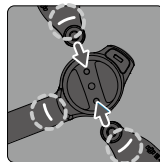

Con contrassegno

### Rimozione delle eliche

Utilizzare il cacciavite per rimuovere le eliche dai motori.



- Le pale delle eliche sono affilate. Maneggiarle con cura.
- Il cacciavite deve essere utilizzato solo per montare le eliche. NON utilizzare un cacciavite per smontare l'aeromobile.
- In caso di danni a un'elica, rimuovere le due eliche e le viti sul motore corrispondente ed eliminarle. Utilizzare due eliche della stessa confezione. NON utilizzare eliche da confezioni diverse.
- Utilizzare esclusivamente eliche ufficiali DJI. NON combinare eliche di diversi tipi.
- Acquistare le eliche separatamente, se necessario.
- Prima di ogni volo, assicurarsi che le eliche siano installate saldamente. Controllare per accertarsi che le viti delle eliche siano serrate ogni 30 ore di volo (circa 60 voli).



- Prima di ogni volo, accertarsi che tutte le eliche siano in buone condizioni. NON utilizzare eliche usurate, scheggiate o rotte.
- Tenersi a debita distanza da eliche e motori in funzione onde evitare infortuni.
- Sistemare correttamente l'aeromobile durante la conservazione. Si consiglia di usare una copertura per eliche per fissarle. NON schiacciare o piegare le eliche durante il trasporto o la conservazione.
- Accertarsi che i motori siano stati montati correttamente e girino senza difficoltà. Se un motore è bloccato e non è in grado di ruotare liberamente, fare atterrare immediatamente l'aeromobile.
- NON tentare di modificare la struttura dei motori.
- NON toccare o lasciare che le mani o altre parti del corpo vengano a contatto con i motori dopo il volo, in quanto questi ultimi potrebbero essere molto caldi.
- NON ostruire i fori di ventilazione presenti sui motori o sul corpo dell'aeromobile.
- Assicurarsi che gli ESC emettano un rumore normale quando sono accesi.

## Batteria di volo intelligente

La batteria di volo intelligente di DJI Mini 2 è una batteria da 7,7 V e 2250 mAh, con funzionalità intelligente di ricarica/scaricamento.

### Caratteristiche della batteria

1. Ricarica bilanciata: le tensioni dei vani batteria sono bilanciate automaticamente durante il processo di carica.
2. Funzione di scaricamento automatico: per evitare rigonfiamenti, la batteria si scarica automaticamente fino al 96% circa, se inattiva per un giorno, e al 72% circa se resta inattiva per cinque giorni. È normale che durante il processo di scaricamento, la batteria si surriscaldi lievemente.
3. Protezione da sovraccarico: una volta raggiunto il livello di carica massimo, la batteria interrompe immediatamente la ricarica.
4. Rilevamento della temperatura: Per evitare danni, la batteria si carica solo quando la temperatura è compresa tra 5 °C e 40 °C. La ricarica si interrompe automaticamente se la temperatura della batteria supera i 50 °C durante il processo di ricarica.
5. Protezione da sovracorrenti: la batteria interrompe la carica se viene rilevata una corrente eccessiva.
6. Protezione da scaricamento eccessivo: lo scaricamento si interrompe automaticamente per evitare che la batteria si riduca eccessivamente quando non in uso. La protezione da scaricamento eccessivo non è abilitata quando la batteria è in uso.
7. Protezione da cortocircuito: l'alimentazione viene interrotta automaticamente se viene rilevato un corto circuito.
8. Protezione contro il danneggiamento del vano batteria: DJI Fly visualizza un messaggio di avviso se rileva che un vano batteria è danneggiato.
9. Modalità ibernata: se la tensione del vano batteria è inferiore a 3.0 V, oppure il livello della batteria è inferiore al 10%, la batteria entra in modalità ibernata per impedire lo scaricamento eccessivo. Caricare la batteria per riattivarla dallo stato di ibernazione.
10. Comunicazione: le informazioni relative alla tensione, alla capacità e alla corrente della batteria sono trasmesse all'aeromobile.



- Prima dell'uso, fare riferimento alle Limitazioni di responsabilità e direttive sulla sicurezza di DJI Mini 2 e agli adesivi presenti sulla batteria. Gli utenti si assumono ogni responsabilità per l'utilizzo e le operazioni.
- Le specifiche della batteria di volo intelligente per la versione giapponese sono diverse. Per ulteriori informazioni, consultare la sezione "Caratteristiche tecniche". Le funzionalità della batteria sono le stesse per tutte le versioni della batteria di volo intelligente di DJI Mini 2.

## Utilizzo della batteria

### Controllo del livello di carica della batteria

Premere una volta il pulsante di accensione per controllare il livello della batteria.

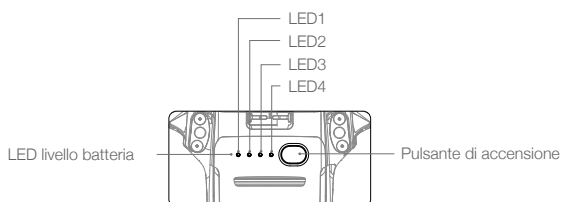

☐ Gli indicatori del livello della batteria mostrano il livello di carica della batteria di volo durante la ricarica e lo scaricamento. Qui di seguito sono definiti gli stati dell'indicatore:

○ LED è acceso.    ⦿ LED lampeggia.    ○ LED è spento.

LED1	LED2	LED3	LED4	Livello batteria
○	○	○	○	livello della batteria > 88%
○	○	○	⦿	75% < livello della batteria ≤ 88%
○	○	○	○	63% < livello della batteria ≤ 75%
○	○	⦿	○	50% < livello della batteria ≤ 63%
○	○	○	○	38% < livello della batteria ≤ 50%
○	⦿	○	○	25% < livello della batteria ≤ 38%
○	○	○	○	13% < livello della batteria ≤ 25%
⦿	○	○	○	0% < livello della batteria ≤ 13%

### Accensione/Spegnimento

Premere una volta il pulsante di accensione, quindi ripremerlo a lungo per due secondi per accendere o spegnere la batteria. I LED del livello batteria indicano il livello di carica della batteria quando l'aeromobile è acceso.

Premere una volta il pulsante di accensione e i quattro LED sulla batteria lampeggeranno per tre secondi. Se i LED 3 e 4 lampeggiano contemporaneamente senza aver premuto il pulsante di accensione, significa che la batteria presenta un funzionamento anomalo. Inserire nuovamente la batteria di volo intelligente e accertarsi che sia montata in modo sicuro.

### Avviso relativo alle basse temperature

1. La capacità della batteria si riduce significativamente quando si vola in ambienti a basse temperature, cioè tra 0 °C e 5 °C. Si consiglia di far stazionare l'aeromobile in volo per un po' per riscaldare la batteria. Assicurarsi di ricaricare completamente la batteria prima del decollo.
2. Per garantire prestazioni ottimali della batteria, tenere la batteria a una temperatura superiore a 20 °C.
3. La riduzione del livello di carica della batteria in ambienti freddi altera la capacità di resistenza al vento dell'aeromobile. Volare con cautela.
4. Volare con estrema prudenza ad altitudini elevate.



• In ambienti freddi, inserire la batteria nell'apposito vano, quindi accendere l'aeromobile e lasciarlo riscaldare prima di decollare.

### Ricarica della batteria

Ricaricare completamente la batteria di volo intelligente prima di utilizzarla per la prima volta.

1. Collegare il caricabatterie USB a un alimentatore CA (100-240 V, 50/60 Hz). Utilizzare un adattatore, se necessario.
2. Collegare l'aeromobile al caricabatterie USB.
3. I LED del livello batteria indicano il livello della batteria durante la ricarica.
4. La batteria di volo intelligente è completamente ricaricata quando tutti i LED del livello di carica sono accesi. Quando la batteria è completamente carica, scollegare il caricabatterie USB.

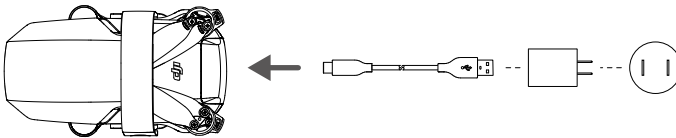

















- Non è possibile ricaricare la batteria se l'aeromobile è acceso, poiché quest'ultimo deve risultare spento durante la fase di caricamento.
- NON ricaricare una batteria di volo intelligente immediatamente dopo il volo, in quanto potrebbe surriscaldarsi. Attendere fino al raffreddamento a temperatura ambiente prima di ricaricare di nuovo.
- Il caricabatterie smette di caricare la batteria se la temperatura del vano batteria non è compresa nell'intervallo di funzionamento tra 5 °C e 40 °C. La temperatura di carica ideale è compresa tra 22 °C e 28 °C.
- La stazione di ricarica per batterie (non in dotazione) è in grado di caricare fino a tre batterie. Visitare il negozio online DJI ufficiale per ulteriori informazioni sulla stazione di ricarica della batteria.
- Caricare e scaricare completamente la batteria almeno una volta ogni tre mesi per mantenerla in buone condizioni.
- Se il firmware è stato aggiornato alla versione 1.1.0.0 o successiva, si consiglia di usare un caricabatterie USB QC2.0 o PD2.0 per la ricarica. DJI declina ogni responsabilità per danni causati dall'utilizzo di un caricabatterie che non soddisfa i requisiti specificati.



- Quando si usa il caricabatterie DJI 18W USB, il tempo di ricarica è di circa 1 ora e 22 minuti.
- Durante il trasporto o la conservazione, si consiglia di far scaricare le batterie di volo intelligenti fino al 30% o meno del livello di carica. Tale operazione può essere effettuata facendo volare l'aeromobile all'aperto fino a far scendere la carica sotto il 30%.

La tabella seguente mostra il livello della batteria durante la ricarica.

























LED1	LED2	LED3	LED4	Livello batteria
				0% < livello della batteria ≤ 50%
				50% < livello della batteria ≤ 75%
				75% < livello della batteria < 100%
				Carica completata



- La frequenza di lampeggiamento dei LED di livello della batteria sarà differente quando si utilizzano caricabatterie USB diversi. Se la velocità di ricarica è rapida, i LED del livello della batteria lampeggeranno rapidamente. Se la velocità di ricarica è estremamente bassa, i LED della batteria lampeggeranno lentamente (una volta ogni due secondi). Si consiglia di cambiare il cavo USB-C o il caricabatterie USB.
- Se la batteria non è inserita correttamente nell'aeromobile, i LED 3 e 4 lampeggiano simultaneamente. Inserire nuovamente la batteria di volo intelligente e accertarsi che sia montata in modo sicuro.
- I quattro LED lampeggiano simultaneamente per indicare che la batteria è danneggiata.

## Meccanismi di protezione della batteria

Gli indicatori LED della batteria sono in grado di visualizzare le indicazioni di protezione della batteria attivate da situazioni di ricarica anomale.

Meccanismi di protezione della batteria					
LED1	LED2	LED3	LED4	Schema di lampeggiamento	Elemento di protezione della batteria
				LED2 lampeggia due volte al secondo	Sovraccorrente
				LED2 lampeggia tre volte al secondo	Cortocircuito
				LED3 lampeggia due volte al secondo	Sovraccarico
				LED3 lampeggia tre volte al secondo	Sovratensione del caricabatterie
				LED4 lampeggia due volte al secondo	La temperatura di ricarica è troppo bassa
				LED4 lampeggia tre volte al secondo	La temperatura di ricarica è troppo alta

Se la protezione da temperatura di ricarica è attiva, la batteria riprenderà a caricare dopo che la temperatura sarà rientrata nell'intervallo consentito. Se si attiva un altro meccanismo di protezione della batteria, per riprendere il processo di ricarica dopo la risoluzione del problema, è necessario premere il pulsante di accensione per spegnere la batteria, scollegare e ricollegare il caricabatterie. Se la temperatura di ricarica è anomala, attendere che torni alla normalità e la batteria riprenderà automaticamente la ricarica senza la necessità di scollegare e ricollegare il caricabatterie.

## Installazione/Rimozione della batteria

Installare la Batteria di volo intelligente nell'aeromobile prima del volo. Inserire la batteria nell'apposito vano e fissarla in posizione. Un clic indicherà che la batteria è stata inserita correttamente. Accertarsi che la batteria sia inserita correttamente e che lo sportello dell'apposito vano sia chiuso.

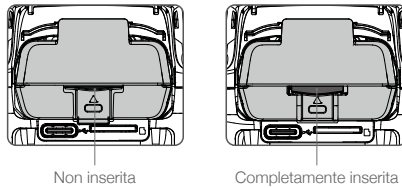

Premere il fermo sulla batteria ed estrarla dal vano per rimuoverla.

- ⚠ • NON rimuovere la batteria durante l'accensione dell'aeromobile.
- Assicurarsi che la batteria sia inserita correttamente.

## Stabilizzatore e fotocamera

### Profilo di stabilizzazione

Lo stabilizzatore a tre assi di DJI Mini 2 assicura la stabilizzazione della fotocamera, consentendo di acquisire immagini e video nitidi e stabili. L'intervallo del controllo dell'inclinazione è compreso tra  $-90^\circ$  e  $+20^\circ$ . L'intervallo dell'inclinazione di controllo predefinito è compreso tra  $-90^\circ$  e  $0^\circ$ , ed è possibile estenderlo a un intervallo compreso tra  $-90^\circ$  e  $+20^\circ$  attivando "Consenti rotazione della fotocamera montata verso l'alto" in DJI Fly.

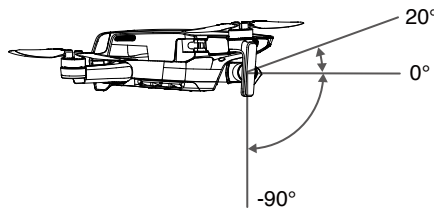

Utilizzare la rotella di regolazione dello stabilizzatore, posta sul radiocomando, per controllare l'inclinazione della fotocamera. In alternativa, accedere alla vista fotocamera in DJI Fly. Toccare lo schermo fino a quando non viene visualizzato un cerchio, quindi trascinarlo verso l'alto e verso il basso per controllare l'inclinazione della fotocamera.

### Modalità operative dello stabilizzatore

Sono disponibili due modalità di controllo dello stabilizzatore. È possibile passare da una modalità operativa all'altra in DJI Fly.

Modalità Follow: l'angolo tra l'orientamento dello stabilizzatore e la parte anteriore dell'aeromobile rimane sempre costante.

Modalità FPV: lo stabilizzatore si sincronizza con i movimenti dell'aeromobile per offrire un'esperienza di volo in prima persona.

-  • Accertarsi che prima del decollo non siano presenti adesivi od oggetti sullo stabilizzatore. NON toccare o colpire lo stabilizzatore quando l'aeromobile è acceso. Per proteggere lo stabilizzatore, decollare da un terreno in piano e aperto.
  - Gli elementi di precisione dello stabilizzatore possono venire danneggiati da collisioni o impatti, causando il malfunzionamento dello stabilizzatore stesso.
  - Evitare di sporcare con polvere o sabbia lo stabilizzatore, soprattutto all'interno dei suoi motori.
  - Un errore dei motori dello stabilizzatore potrebbe verificarsi nelle situazioni seguenti: a. L'aeromobile è posizionato su un terreno irregolare o il movimento dello stabilizzatore è ostacolato. b. Lo stabilizzatore subisce un'eccessiva spinta dall'esterno, ad esempio durante una collisione.
  - NON effettuare pressioni sullo stabilizzatore dopo la sua accensione. NON aggiungere carichi allo stabilizzatore in quanto ciò può portare al malfunzionamento dello stesso o persino causare danni permanenti al motore.
  - Accertarsi di aver rimosso la protezione dello stabilizzatore prima di accendere l'aeromobile. Assicurarsi inoltre di aver montato la protezione dello stabilizzatore quando l'aeromobile non è in uso.
  - Volare nella nebbia o nelle nuvole può bagnare lo stabilizzatore o provocarne un guasto temporaneo. Lo stabilizzatore recupererà la sua piena funzionalità una volta asciutto.
- 

### Presentazione della fotocamera

DJI Mini 2 è dotato di una fotocamera con sensore CMOS da 1/2.3", in grado di realizzare video di fino a 4K e foto da 12 MP, e supporta modalità di scatto come Singola, Scatto continuo, AEB, Scatto ritardato e Panorama.

L'apertura della fotocamera è F2,8 e può mettere a fuoco a partire da 1 m fino a una distanza infinita.

---

-  • Assicurarsi che la temperatura e l'umidità siano adatte alla fotocamera durante l'uso e la conservazione.
  - Utilizzare un detergente per lenti per pulire l'obiettivo, onde evitare danni.
  - NON ostruire i fori di ventilazione presenti sulla fotocamera, in quanto il calore generato potrebbe danneggiare il dispositivo e causare lesioni all'utente.
- 

### Salvataggio di foto e video

DJI Mini 2 supporta l'uso di una scheda microSD per archiviare foto e video. Si richiede l'uso di una scheda microSD con velocità UHS-I livello 3 o superiore, le cui velocità di lettura e scrittura elevate supportano dati video ad alta risoluzione. Fare riferimento alla sezione "Caratteristiche tecniche" per ulteriori informazioni sulle schede microSD consigliate.

Senza una scheda microSD inserita, gli utenti possono comunque eseguire scatti singoli o registrare video normali da 720p. Il file sarà conservato direttamente nel dispositivo mobile.

---

-  • Non rimuovere la scheda microSD dall'aeromobile quando è ancora acceso. In caso contrario, la scheda microSD potrebbe danneggiarsi.
  - Per garantire la stabilità del sistema della fotocamera, le singole registrazioni video vengono interrotte a 30 minuti.
  - Verificare le impostazioni della fotocamera prima di accertare la correttezza delle configurazioni.
  - Prima di realizzare foto o filmati importanti, realizzare alcune immagini per verificare che la fotocamera funzioni correttamente.
  - Non è possibile trasmettere foto o video dalla scheda microSD nell'aeromobile utilizzando DJI Fly se l'aeromobile è spento.
  - Assicurarsi di spegnere l'aeromobile correttamente. In caso contrario, i parametri della fotocamera non saranno salvati ed eventuali video registrati potrebbero risultare danneggiati. DJI declina ogni responsabilità per eventuali foto o video non eseguiti o eseguiti in maniera illeggibile elettronicamente.
-

# Radiocomando

---

Questa sezione descrive le funzioni del radiocomando e offre istruzioni per il controllo dell'aeromobile e della fotocamera.



# Radiocomando

## Presentazione del radiocomando

DJI Mini 2 è fornito con il radiocomando DJI RC-N1, dotato della tecnologia di trasmissione a lungo raggio OcuSync 2.0 di DJI, che offre una distanza massima di trasmissione di 10 km e 720p durante la visualizzazione di video dall'aeromobile all'app DJI Fly sul dispositivo mobile. È possibile controllare facilmente l'aeromobile e la fotocamera utilizzando i pulsanti integrati. Gli stick di controllo rimovibili permettono di riporre il radiocomando con più praticità.

In un'area aperta senza interferenze elettromagnetiche, OcuSync 2.0 trasmette senza problemi immagini video a una risoluzione massima di 720p. Il radiocomando funziona a 2,4 GHz e 5,8 GHz e selezionerà automaticamente il miglior canale di trasmissione.

OcuSync 2.0 riduce la latenza a circa 200 ms, migliorando le prestazioni della fotocamera tramite gli algoritmi di decodifica video e il collegamento senza fili.

La batteria integrata presenta una capacità di 5.200 mAh, garantendo un tempo di esecuzione massimo di sei ore. Il radiocomando carica il dispositivo mobile con una capacità di 500mA@5V. Il radiocomando ricarica automaticamente i dispositivi Android. Per i dispositivi iOS, assicurarsi innanzitutto che la carica sia abilitata in DJI Fly. La carica per i dispositivi iOS è disabilitata per impostazione predefinita e deve essere abilitata ogni volta che si accende il radiocomando.



- Versione compatibile: il radiocomando è conforme alle normative locali vigenti.
- Modalità Stick: La modalità Stick determina la funzione del movimento degli stick di controllo. Sono disponibili tre modalità di comando preimpostate (Modo 1, Modo 2 e Modo 3). Inoltre, DJI Fly permette di configurare modalità personalizzate aggiuntive. La modalità predefinita è il Modo 2.

## Utilizzo del radiocomando

### Accensione/Spegnimento

Premere una volta il pulsante di accensione per controllare il livello della batteria. Se il livello della batteria è troppo basso, ricaricare prima dell'uso.

Premere una volta, quindi premere nuovamente e tenere premuto per accendere o spegnere il radiocomando.

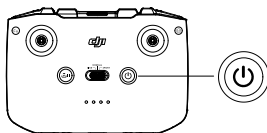

### Ricarica della batteria

Utilizzare un cavo USB-C per collegare il caricabatterie USB alla porta USB-C del radiocomando. La ricarica completa della batteria del radiocomando impiega circa quattro ore.

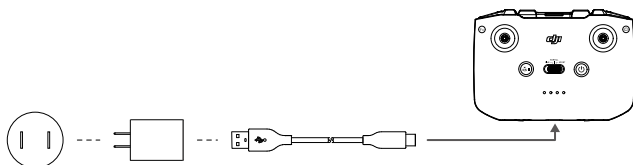

### Controllo dello stabilizzatore e della fotocamera

1. Pulsante di scatto/registrazione: premere una volta per scattare una foto o avviare o interrompere la registrazione di un video.

2. Selettore Foto/Video: premere una volta per passare dalla modalità foto a quella video e viceversa.
3. Rotella di regolazione della testa cardanica: permette di controllare l'inclinazione dello stabilizzatore.
4. Premere e tenere premuto il pulsante personalizzabile per usare la rotella di regolazione dello stabilizzatore e regolare lo zoom in modalità video.

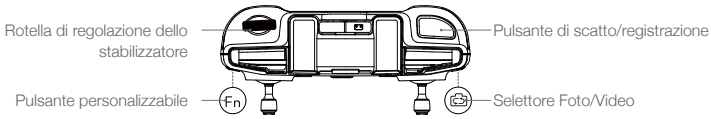

### Controllo del velivolo

Gli stick di controllo regolano l'orientamento (panoramica), il movimento in avanti/indietro (beccheggio), l'altitudine (accelerazione) e il movimento a sinistra/destra (rollio) dell'aeromobile. La modalità Stick determina la funzione del movimento degli stick di controllo.

Modo 1

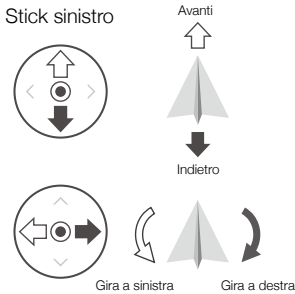

Stick destro

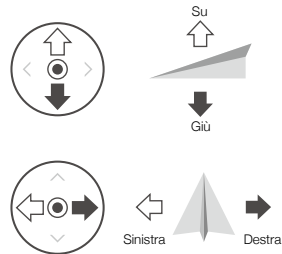

Modo 2



Stick destro

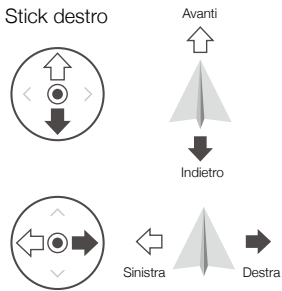

Modo 3

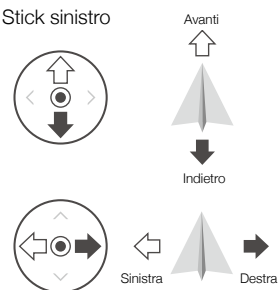





Stick destro

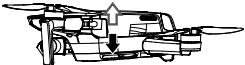
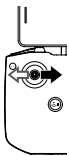
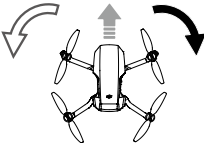

Sono disponibili tre modalità pre-programmate (Modo 1, Modo 2 e Modo 3). Inoltre, DJI Fly permette di configurare modalità personalizzate aggiuntive. La modalità predefinita è il Modo 2. La figura riportata di seguito illustra come utilizzare ciascuno stick di controllo, utilizzando come esempio il Modo 2.

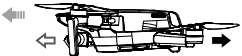
-  • Stick in folle/Punto centrale: gli stick di controllo sono in posizione centrale.
- Spostamento dello stick di controllo: lo stick di controllo è spostato dalla posizione centrale.

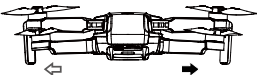
Radiocomando (Modo 2)	Aeromobile ( ← indica la direzione della parte frontale)	Note
		<p>Stick di accelerazione: Lo spostamento dello stick sinistro in alto o in basso modifica l'altitudine dell'aeromobile.</p> <p>Spingere lo stick in alto per salire, e in basso per scendere. Più ampio sarà il movimento dello stick, più velocemente l'aeromobile si sposterà di quota.</p> <p>Manovrare con delicatezza lo stick per evitare variazioni di quota improvvise e inaspettate.</p>
		<p>Stick di imbardata: Spostare lo stick sinistro lateralmente per controllare l'orientamento dell'aeromobile.</p> <p>Spingere lo stick verso sinistra per ruotare l'aeromobile in senso antiorario, e verso destra per ruotare in senso orario.</p> <p>Più è ampio il movimento dello stick, più veloce sarà la rotazione dell'aeromobile.</p>
		<p>Stick di beccheggio: Lo spostamento dello stick destro in alto e in basso modifica il beccheggio dell'aeromobile.</p> <p>Spingere lo stick in alto per volare in avanti, e in basso per volare all'indietro.</p> <p>Più ampio è lo spostamento dello stick, più veloce sarà lo spostamento dell'aeromobile.</p>
		<p>Stick di rollio: Lo spostamento dello stick destro verso sinistra o destra controlla il rollio dell'aeromobile.</p> <p>Spingere lo stick a sinistra per spostarsi verso sinistra, e a destra per volare verso destra.</p> <p>Più ampio è lo spostamento dello stick, più veloce sarà lo spostamento dell'aeromobile.</p>

### Selettore della modalità di volo

Spostare l'interruttore sulla modalità di volo desiderata.

Posizione	Modalità di volo
Sport	Modalità Sport
Normale	Modalità Normale
Cine	Modalità Cine

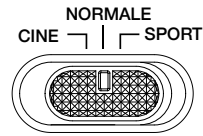

### Pulsante di pausa del volo/RTH

Premere una volta per frenare e stazionare in volo. Se l'aeromobile sta eseguendo una ripresa QuickShot, un RTH o un atterraggio automatico, premere una volta per uscire dalla procedura prima di frenare.

Premere e tenere premuto il pulsante RTH fino a quando il radiocomando emette un segnale acustico per avviare l'RTH. Premere nuovamente il pulsante per annullare l'RTH e riprendere il controllo dell'aeromobile. Fare riferimento alla sezione Return to Home (Ritorno automatico) per ulteriori informazioni sulla funzione RTH.

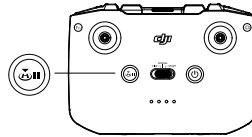

### Pulsante personalizzabile

Per personalizzare la funzione di questo pulsante, andare a Impostazioni di sistema in DJI Fly e selezionare Comando. Le funzioni personalizzabili comprendono la ricentatura dello stabilizzatore e il passaggio dalla vista mappa a quella in tempo reale e viceversa.

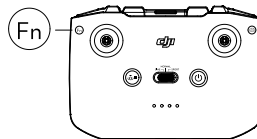

### Avviso del radiocomando

Il radiocomando emette un avviso durante l'RTH. Non è possibile annullare l'avviso. Il radiocomando emette un avviso quando il livello della batteria è basso (dal 6% al 15%). È possibile disattivare un avviso di batteria quasi scarica premendo il pulsante di accensione. Tuttavia, non è possibile annullare l'avviso di batteria quasi scarica (meno del 5%).

## Zona di trasmissione ottimale

Il segnale del radiocomando è più stabile quando le antenne sono rivolte verso l'aeromobile, come illustrato nell'immagine seguente.

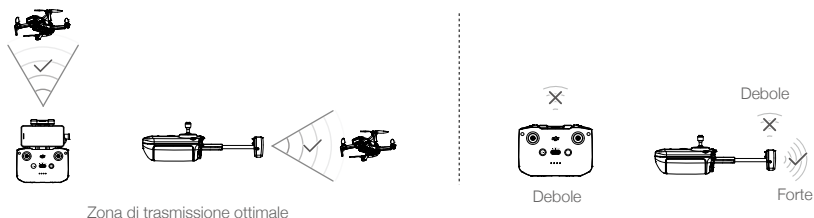

Zona di trasmissione ottimale

Debole

Forte

## Connessione del radiocomando

Il radiocomando viene connesso all'aeromobile prima della spedizione. La connessione è richiesta soltanto quando si utilizza un nuovo radiocomando per la prima volta. Attenersi alle procedure riportate di seguito per la connessione di un nuovo radiocomando:

1. Accendere il radiocomando e l'aeromobile.
2. Avviare DJI Fly.
3. Nella vista fotocamera, toccare ●●●, quindi selezionare Comando e Abbina all'aeromobile (Collega). Il radiocomando emetterà un bip continuo.
4. Tenere premuto il pulsante di accensione dell'aeromobile per più di quattro secondi. L'aeromobile emette un segnale acustico per indicare che è pronto per il collegamento. L'aeromobile emette due segnali acustici per indicare che il collegamento è avvenuto con successo. I LED del livello della batteria del radiocomando si accenderanno fissi.



- Assicurarsi che il radiocomando si trovi a meno di 0,5 m di distanza dall'aeromobile durante il collegamento.
- Il radiocomando si disconetterà automaticamente da un aeromobile se a quest'ultimo viene connesso un nuovo radiocomando.
- Spegnerne il Bluetooth e il Wi-Fi durante l'uso della connessione di trasmissione video OcuSync 2.0. In caso contrario, si potrebbe influire sulla trasmissione video.



- Assicurarsi che il radiocomando sia completamente carico prima di ogni volo. Il radiocomando emette un avviso quando il livello di carica della batteria è basso.
- Se il radiocomando è acceso e rimane inutilizzato per cinque minuti, emetterà un avviso. Dopo sei minuti, l'aeromobile si spegne automaticamente. Muovere gli stick di controllo o premere un pulsante qualsiasi per annullare l'avviso.
- Regolare il supporto per dispositivi mobili per assicurarsi che il dispositivo mobile sia fisso in posizione.
- Caricare e scaricare completamente la batteria almeno una volta ogni tre mesi per mantenerla in buone condizioni.

## App DJI Fly

---

In questa sezione vengono descritte le funzioni principali dell'app DJI Fly.

# App DJI Fly

## Schermata iniziale

Avviare DJI Fly e accedere alla schermata principale.

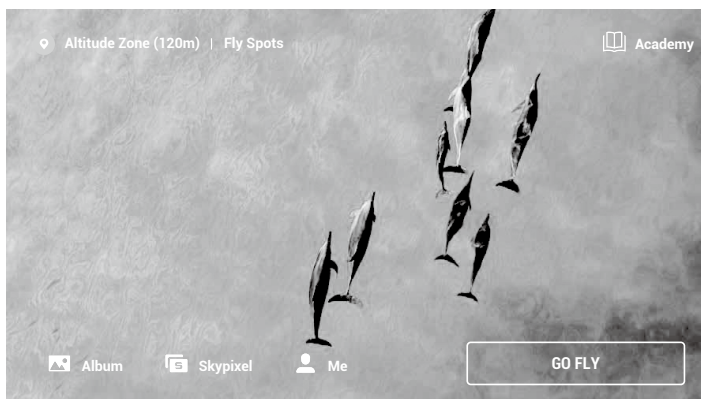

### Fly Spots

Visualizzare o condividere ubicazioni idonee per il volo e le riprese, scoprire di più sulle zone GEO e visualizzare in anteprima foto aeree di vari luoghi scattate da altri utenti.

### Academy

Toccare l'icona nell'angolo in alto a destra per accedere a Academy e visualizzare tutorial sui prodotti, suggerimenti sul volo, sicurezza del volo e manuali.

### Album

Visualizzare foto e video da DJI Fly e dal dispositivo mobile. Durante il download di un video, è supportato il Download ritagliato. Selezionare la clip da scaricare. È possibile creare video QuickShot e visualizzarli dopo il download nel dispositivo mobile e il rendering. La sezione Crea include Modelli e Pro. Modelli consente di modificare automaticamente le riprese importate. Pro consente di modificare manualmente i filmati.

### SkyPixel

Accedere a SkyPixel per visualizzare le immagini condivise dagli altri utenti.

### Profilo

Visualizzare le informazioni sull'account, i dati di volo, il forum DJI, il negozio online, la funzionalità Find My Drone e altre impostazioni.



Il Download ritagliato non è supportato nei seguenti casi:

- La durata del video è inferiore a 5 secondi.
- Non sono presenti video nella cache del dispositivo mobile corrispondenti al video originale. Accertarsi di eseguire il download utilizzando il dispositivo mobile utilizzato per le riprese.
- Vi è troppa differenza di durata tra il video memorizzato nella cache del dispositivo mobile e il video originale nella scheda microSD dell'aeromobile. Tale circostanza può insorgere per i seguenti motivi:
  - a) Si è effettuata l'uscita da DJI Fly durante la registrazione, ad esempio per rispondere a una telefonata o a un messaggio.
  - b) Disconnessione della trasmissione video durante la registrazione.

## Vista fotocamera



### 1. Modalità di volo

**Modalità N:** visualizza la modalità di volo corrente.

### 2. Barra di stato del sistema

**In volo:** indica lo stato del volo e visualizza messaggi di avviso. Toccare per visualizzare altre informazioni quando è visualizzato un prompt di avviso.

### 3. Informazioni sulla batteria

**(80) 24'26":** visualizza il livello della batteria corrente e l'autonomia di volo residua. Toccare per visualizzare altre informazioni sulla batteria.

### 4. Forza del segnale di downlink del video

**RC** : visualizza la forza di segnale di downlink del video tra l'aeromobile e il radiocomando.

### 5. Stato GPS

**<sup>20</sup>**: mostra la potenza attuale del segnale GPS.

### 6. Impostazioni di sistema

**•••**: toccare per visualizzare le informazioni su sicurezza, controlli, fotocamera e trasmissione.



## Sicurezza

Protezione del volo: toccare per impostare l'altitudine massima, la distanza massima, l'altitudine RTH automatica e per aggiornare la posizione iniziale.

Sensori: visualizza lo stato dell'IMU e della bussola e avvia la calibrazione, se necessario.

Impostazioni avanzate: comprende Arresto delle eliche di emergenza e modalità Carichi. "Solo emergenze" indica che i motori possono essere spenti durante il volo solo in una situazione di emergenza, ad esempio in seguito a una collisione, in caso di panne, se l'aeromobile sta roteando su sé stesso, oppure è fuori controllo e sale o scende a grande velocità. "Sempre" indica che i motori possono essere spenti durante il volo in qualsiasi momento una volta che l'utente esegue un comando a stick combinati (CSC). Lo spegnimento dei motori durante il volo causa la caduta dell'aeromobile.

Se su DJI Mini 2 sono montati degli accessori, si consiglia di abilitare la modalità Carichi per una maggiore sicurezza. Dopo il decollo, la modalità Carico viene abilitata automaticamente se viene rilevato un carico. Si noti che la quota massima di tangenza sopra il livello del mare è 2.000 m e la velocità massima di volo è limitata quando è abilitata la modalità Carichi.

La funzione Find My Drone aiuta a ritrovare la posizione dell'aeromobile a terra.

## Comandi

Impostazioni dell'aeromobile: toccare per impostare il sistema di misurazione.

Impostazioni dello stabilizzatore: toccare per impostare la modalità dello stabilizzatore, consentire la rotazione della fotocamera montata verso l'alto, ricentrare e calibrare lo stabilizzatore. Le impostazioni avanzate dello stabilizzatore comprendono velocità e fluidità per il beccheggio e l'imbardata.

Impostazioni del radiocomando: toccare per impostare la funzione del pulsante personalizzabile, calibrare il radiocomando, attivare la ricarica del telefono per il dispositivo iOS connesso e passare da una modalità all'altra degli stick di controllo. Accertarsi di aver compreso il funzionamento di una modalità degli stick di controllo, prima di cambiare modalità.

Tutorial di volo per i principianti: visualizzare il tutorial di volo.

Connetti all'aeromobile: quando l'aeromobile non è connesso al radiocomando, toccare per avviare la connessione.

## Fotocamera

Foto: toccare per specificare le dimensioni delle foto.

Impostazioni generali: toccare per visualizzare e impostare l'istogramma, l'avviso sulla sovraesposizione, le griglie, il bilanciamento del bianco e la sincronizzazione automatica delle foto HD.

Memoria: toccare per verificare la capacità e il formato della scheda microSD.

Impostazioni della cache: toccare per impostare sulla cache durante la registrazione e la capacità massima della cache video.

Ripristina impostazioni fotocamera: toccare per ripristinare le impostazioni predefinite della fotocamera.

## Trasmissione

Impostazioni delle modalità Frequenza e Canale.

## Informazioni generali

Visualizzare informazioni sul dispositivo, informazioni sul firmware, versione dell'app, versione della batteria e altro.

## 7. Modalità di ripresa

 Foto: Singola, AEB e Scatto ritardato.

Video: è possibile impostare la risoluzione video su 4K 24/25/30 fps, 2,7K 24/25/30/48/50/60 fps, e 1080P 24/25/30/48/50/60 fps.

Panorama: Sfera, 180° e Grandangolo. L'aeromobile scatta automaticamente diverse foto in base al tipo di Panorama selezionato e genera uno scatto panoramico in DJI Fly.

QuickShot: selezionare tra Dronie, Circle, Spirale, Ascesa e Boomerang.

## 8. Pulsante di scatto/registrazione

 : toccare per scattare una foto o per avviare o interrompere la registrazione di un video.

Durante la registrazione video, è supportato lo zoom digitale fino a 4x. Toccare  per cambiare il rapporto di zoom. 1080P supporta lo zoom digitale 4x, 2,7K supporta lo zoom digitale 3x e 4K supporta lo zoom digitale 2x. Gli utenti possono anche utilizzare lo zoom 2x in modalità foto.

## 9. Riproduzione

 : toccare per accedere alla riproduzione e alla visualizzazione in anteprima di foto e video non appena vengono eseguiti.

Una volta eseguito l'accesso all'album, toccare  per passare dalla modalità QuickTransfer (connessione Wi-Fi) a quella di volo (connessione di trasmissione video OcuSync 2.0) e viceversa.

10. Selettore modalità fotocamera

 : scegliere tra la modalità Automatica e Manuale quando si è in modalità foto. In modalità Manuale, è possibile impostare l'otturatore e gli ISO. In modalità Automatica, è possibile impostare il blocco dell'esposizione ed EV.

11. Informazioni sulla scheda microSD

<sup>4K 30</sup>  
 **1:30:26** : visualizza il numero di foto o il tempo di registrazione video residuo della scheda microSD corrente. Toccare per visualizzare la capacità disponibile della scheda microSD.

12. Telemetria del volo

**D 12m, H 6m, 1,6m/s, 1m/s**: visualizza la distanza tra l'aeromobile e la posizione iniziale, l'altezza dalla posizione iniziale e la velocità orizzontale e verticale dell'aeromobile.

13. Indicatore di attitudine

Visualizza informazioni come l'orientamento e l'angolo di inclinazione del velivolo, la posizione del radiocomando e la posizione del punto di partenza.

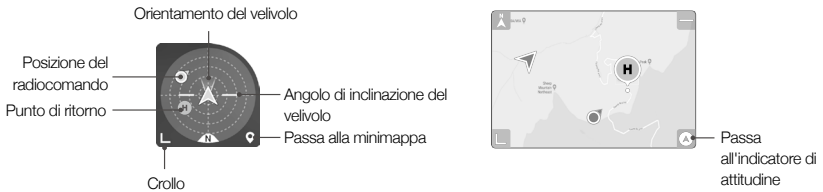

14. Decollo/Atterraggio/RTH automatici

 : toccare l'icona. Quando viene visualizzato il messaggio, premere a lungo il pulsante per avviare il decollo o l'atterraggio automatico.

Toccare  per avviare la funzione Smart RTH e richiamare l'aeromobile all'ultima posizione iniziale registrata.

15. Indietro

 : toccare per tornare alla schermata iniziale.

Toccare lo schermo fino a quando non viene visualizzato un cerchio, quindi trascinarlo verso l'alto e il basso per controllare l'inclinazione dello stabilizzatore.



- Assicurarsi che il dispositivo mobile sia completamente carico prima di avviare DJI Fly.
- Durante l'utilizzo di DJI Fly è necessario disporre di dati di una rete di comunicazione cellulare. Contattare il gestore di telefonia mobile locale per conoscere il costo del traffico dati.
- Se si utilizza un cellulare come dispositivo di visualizzazione, NON accettare chiamate telefoniche, né usare le funzioni di messaggistica durante il volo.
- Leggere attentamente i consigli di sicurezza, i messaggi di avviso e le avvertenze. Acquisire familiarità con le normative locali vigenti. È esclusiva responsabilità dell'utente informarsi sulle direttive applicabili in materia di volo e mantenere una condotta conforme alle stesse.
  - a) Leggere e comprendere i messaggi di avviso prima di utilizzare le funzioni di decollo e atterraggio automatici.
  - b) Leggere e comprendere i messaggi di avviso e le limitazioni di responsabilità prima di impostare un'altitudine superiore al limite predefinito.
  - c) Leggere e comprendere i messaggi di avviso e le limitazioni di responsabilità prima di passare da una modalità di volo a un'altra.
  - d) Leggere e comprendere i messaggi di avviso e le limitazioni di responsabilità all'interno o in prossimità delle zone GEO.
  - e) Leggere e comprendere i messaggi di avviso prima di utilizzare le modalità di volo intelligente.
- Far atterrare immediatamente l'aeromobile in un luogo sicuro se sulla schermata dell'app è visualizzato un prompt che richiede di farlo.



- Rivedere tutti i messaggi di avviso nell'elenco di controllo visualizzato nell'app prima di ogni volo.
  - Utilizzare i tutorial proposti nell'app per affinare le proprie capacità di volo qualora non si avesse alcuna esperienza o non ci si sentisse sufficientemente sicuri nel pilotare l'aeromobile.
  - Salvare nella cache i dati di mappatura della zona in cui si intende volare, connettendosi a Internet prima di ogni volo.
  - L'app è progettata per assistere l'utente durante l'utilizzo dell'aeromobile. Usare discrezione nel controllo dell'aeromobile, e NON fare affidamento sull'app. L'utilizzo dell'app è soggetto ai termini di utilizzo di DJI Fly e all'informativa sulla privacy di DJI. Leggerne attentamente il contenuto visualizzato nell'app.
-

# Volo

---

In questa sezione vengono descritte le procedure corrette per un volo sicuro e le eventuali restrizioni.

# Volo

Una volta eseguita la preparazione preliminare, si consiglia di affinare le proprie abilità di volo e di fare pratica senza rischi. Accertarsi che tutti i voli avvengano in un ambiente aperto. L'altezza di volo è limitata a 500 m. NON superare tale limite. Rispettare strettamente le leggi e normative locali durante il volo. Accertarsi di leggere le Limitazioni di responsabilità e direttive sulla sicurezza di DJI Mini 2 per comprendere gli avvisi sulla sicurezza prima di volare.

## Requisiti dell'ambiente di volo

1. Non utilizzare l'aeromobile in condizioni meteorologiche avverse, come velocità del vento superiore a 10 m/s, neve, pioggia e nebbia.
2. Volare soltanto in zone aperte. Strutture alte e di grandi dimensioni potrebbero influire sulla precisione della bussola e del sistema GPS di bordo. Si consiglia di tenere l'aeromobile ad almeno 5 m di distanza dalle strutture.
3. Evitare gli ostacoli, le folle, le linee elettriche ad alta tensione, gli alberi e gli specchi d'acqua. Si consiglia di tenere l'aeromobile ad almeno 3 m sopra l'acqua.
4. Ridurre al minimo le interferenze evitando aree con elevati livelli di elettromagnetismo, come in prossimità di linee elettriche, stazioni di base, sottostazioni elettriche e torri di radio e telediffusione.
5. Le prestazioni dell'aeromobile e della batteria risentono di fattori ambientali quali la densità atmosferica e la temperatura. NON utilizzare l'aeromobile ad altitudini pari o superiori a 13.123 piedi (4.000 m) sopra il livello del mare. In caso contrario, le prestazioni della batteria e dell'aeromobile potrebbero subire delle riduzioni.
6. L'aeromobile non è in grado di utilizzare il GPS nelle regioni polari. Quando si vola in questi ambienti, utilizzare il Sistema di visione verso il basso.
7. In caso di decollo da superfici in movimento, come un'imbarcazione o un veicolo in moto, volare con cautela.

## Limiti di volo e zone GEO

Gli operatori di aeromobili a pilotaggio remoto (APR) devono rispettare tutte le norme vigenti stabilite dagli enti di regolamentazione quali l'Organizzazione internazionale dell'aviazione civile (ICAO), l'Amministrazione Aviazione Federale (FAA) e le autorità locali competenti per l'aviazione. Per motivi di sicurezza, i limiti di volo sono attivati come impostazioni predefinite per aiutare gli utenti a utilizzare questo prodotto in modo sicuro e legale. Gli utenti possono impostare i limiti di volo per l'altezza e la distanza.

Le funzioni sui limiti di altitudine, distanza e zone GEO in concomitanza a gestire il volo in modo sicuro quando è disponibile il GPS. Quando il GPS non è disponibile è possibile limitare solo l'altitudine.

### Limiti di altitudine e distanza di volo

È possibile modificare i limiti di altitudine e distanza di volo in DJI Fly. In base a queste impostazioni, l'aeromobile volerà entro i limiti di un cilindro chiuso, come illustrato di seguito:

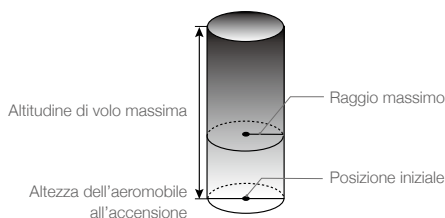

### Quando il GPS è disponibile

	Limiti di volo	App DJI Fly	Indicatore di stato dell'aeromobile
Altitudine massima	L'altitudine dell'aeromobile non può superare il limite specificato	Avviso: raggiunto il limite sull'altezza	Rosso e verde lampeggiano in maniera alternata
Raggio massimo	La distanza di volo deve essere inferiore al raggio massimo	Avviso: limite di distanza raggiunto	

### Quando il GPS è debole

	Limiti di volo	App DJI Fly	Indicatori LED sull'aeromobile
Altitudine massima	Quando il segnale GPS è debole e il Sistema di rilevamento a infrarossi è attivato, l'altezza è limitata a 16 piedi (5 m). Quando il segnale GPS è debole e il Sistema di rilevamento a infrarossi è disattivato, l'altezza è limitata a 98 piedi (30 m).	Avviso: raggiunto il limite sull'altezza.	Lampeggio alternato in rosso e verde
Raggio massimo	Le restrizioni sul raggio sono disattivate e non è possibile ricevere prompt di avviso nell'app.		



- Non vi saranno limiti sull'altitudine se il segnale GPS si indebolisce durante il volo, a condizione che fosse più forte che debole (barre dei segnali bianche o gialle) al momento dell'accensione dell'aeromobile.
- Se l'aeromobile si trova in una zona GEO e presenta un segnale GPS debole o assente, l'indicatore di stato dell'aeromobile si illumina di rosso per cinque secondi, ogni dodici secondi.
- Se l'aeromobile raggiunge un limite di altitudine o raggio, risponderà ancora ai comandi, ma non sarà possibile superare tale limite. Se l'aeromobile oltrepassa la distanza massima impostata, ritornerà automaticamente nel campo impostato in presenza di un segnale GPS potente.
- Per motivi di sicurezza, si prega di non volare vicino ad aeroporti, autostrade, stazioni ferroviarie, linee ferroviarie, centri urbani o altre zone sensibili. Operare l'aeromobile solo nei limiti della propria visuale.

### Zone GEO

Tutte le zone GEO sono riportate sul sito ufficiale DJI, all'indirizzo <https://www.dji.com/flysafe>. Le zone GEO sono suddivise in diverse categorie e includono luoghi come aeroporti, campi di volo in cui gli aeromobili con equipaggio volano a basse altitudini, confini tra Paesi, e zone sensibili come centrali elettriche.

Se l'aeromobile si avvicina a una zona GEO, sarà visualizzato un prompt in DJI Fly e l'aeromobile non potrà volare in quell'area.

## Controlli preliminari

1. Assicurarsi che il radiocomando, il dispositivo mobile e la batteria di volo intelligente siano completamente carichi.
2. Assicurarsi che la Batteria di volo intelligente e le eliche siano montate in modo sicuro e che le eliche siano dispiegate.
3. Assicurarsi che i bracci dell'aeromobile siano aperti.
4. Assicurarsi che lo stabilizzatore e la fotocamera funzionino normalmente.
5. Assicurarsi che nulla ostruisca i motori e che essi funzionino normalmente.
6. Assicurarsi che l'app DJI Fly sia connessa all'aeromobile.
7. Assicurarsi che l'obiettivo della fotocamera e i sensori del Sistema di visione verso il basso siano puliti.
8. Utilizzare esclusivamente componenti originali DJI o certificati da DJI. Componenti non autorizzati o prodotti forniti da costruttori sprovvisti di certificazione DJI possono causare il funzionamento anomalo del sistema e comprometterne la sicurezza.

## Decollo/Atterraggio automatici

### Decollo automatico

Utilizzare la funzione di decollo automatico solo quando l'indicatore LED sull'aeromobile lampeggia con luce verde.

1. Avviare DJI Fly e accedere alla vista fotocamera.
2. Completare tutte le procedure previste nell'elenco di controllo pre-volo.
3. Toccare . Se le condizioni sono sicure per il decollo, premere a lungo il pulsante per confermare.
4. L'aeromobile decollerà e stazionerà in volo a circa 3,9 piedi (1,2 m) dal suolo.





• L'indicatore LED sull'aeromobile lampeggia ripetutamente di verde due volte, a indicare che l'aeromobile si sta basando sul Sistema di visione verso il basso per volare e può volare stabilmente soltanto ad altitudini inferiori a 30 m. Si consiglia di attendere fino a quando l'indicatore LED sull'aeromobile lampeggia lentamente in verde, prima di usare il decollo automatico.

• NON decollare da una superficie in movimento, come un'imbarcazione o un veicolo in moto.

---

### Atterraggio automatico

Utilizzare la funzione di atterraggio automatico solo quando l'indicatore di stato dell'aeromobile lampeggia con luce verde.

1. Toccare . Se le condizioni sono sicure per l'atterraggio, premere a lungo il pulsante per confermare.
2. È possibile annullare l'atterraggio automatico toccando .
3. Se il Sistema di visione verso il basso funziona normalmente, la funzione Atterraggio protetto sarà attiva.
4. I motori si spengono dopo l'atterraggio.



• Scegliere il luogo adatto per l'atterraggio.

---

## Avvio/Spengimento dei motori

### Avvio dei motori

Per avviare i motori, si utilizza un comando a stick combinati (CSC). Spingere entrambi gli stick verso gli angoli inferiori interni o esterni per avviare i motori. Una volta avviati i motori, rilasciare contemporaneamente entrambi gli stick.



### Spengimento dei motori

Per spegnere i motori, sono disponibili due metodi.

Metodo 1: una volta che l'aeromobile è atterrato, spingere e tenere spinto lo stick di accelerazione verso il basso. I motori si spegneranno dopo tre secondi.

Metodo 2: una volta che l'aeromobile è atterrato, spingere lo stick di accelerazione verso il basso, quindi eseguire lo stesso comando a stick combinati (CSC) usato per avviare i motori. Rilasciare entrambe gli stick una volta che i motori si sono spenti.

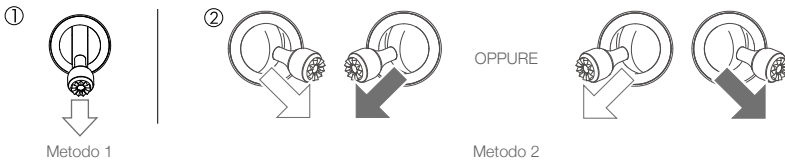

### Spengimento dei motori durante il volo

I motori devono essere spenti durante il volo solo in situazioni di emergenza, ad esempio in seguito a una collisione o se l'aeromobile è fuori controllo e sale o scende a grande velocità, ruota su sé stesso o se il motore è in panne. Per spegnere i motori durante il volo, utilizzare lo stesso comando a stick combinati (CSC) che era stato utilizzato per avviarli. È possibile modificare l'impostazione predefinita in DJI Fly.

 • Lo spegnimento dei motori durante il volo causerà la caduta dell'aeromobile.

## Volo di prova

### Procedure di decollo/atterraggio

1. Posizionare l'aeromobile in un'area aperta e pianeggiante, con l'indicatore di stato dell'aeromobile rivolto verso sé stessi.
2. Accendere il radiocomando e l'aeromobile.
3. Avviare DJI Fly, connettere il dispositivo mobile all'aeromobile e accedere alla vista fotocamera.
4. Attendere che l'indicatore LED sull'aeromobile lampeggi lentamente in verde per indicare che la posizione iniziale è stata registrata e che è possibile volare in condizioni di sicurezza.
5. Spingere delicatamente lo stick di accelerazione per decollare o attivare il decollo automatico.



6. Tirare a sé lo stick di accelerazione o attivare l'atterraggio automatico per far atterrare l'aeromobile.
7. Dopo l'atterraggio, spingere e tenere spinto lo stick di accelerazione verso il basso. I motori si spengono dopo tre secondi.
8. Spegnerne l'aeromobile e il radiocomando.

### Consigli e suggerimenti per i video

1. L'elenco dei controlli preliminari è stato ideato per favorire la sicurezza e garantire la funzionalità della fotocamera durante il volo. Leggere attentamente l'elenco dei controlli preliminari prima di ogni volo.
2. Selezionare la modalità di funzionamento dello stabilizzatore in DJI Fly.
3. Si consiglia di scattare foto o registrare video mentre si vola in modalità Normale o Cine.
4. NON volare in caso di maltempo, ad esempio quando piove o in presenza di vento.
5. Scegliere le impostazioni della fotocamera che meglio si adattano alle proprie esigenze.
6. Effettuare voli di prova per stabilire il tragitto da compiere e per visualizzare le inquadrature in anteprima.
7. Muovere gli stick di controllo con delicatezza per ottenere movimenti dell'aeromobile fluidi e stabili.



È importante comprendere le linee guida di base sul volo, ai fini della sicurezza dell'utente e delle persone nelle vicinanze.

**NON** dimenticare di leggere le **Limitazioni di responsabilità e direttive sulla sicurezza**.

---

# Appendice

---

# Appendice

## Specifiche tecniche

Aeromobile	
Peso al decollo	< 249 g (versione internazionale) 199 g (versione JP)
Dimensioni	<b>Versione internazionale</b> Chiuso: 138×81×58 mm Aperto: 159×203×56 mm Aperto (eliche incluse): 245×289×56 mm <b>(versione JP)</b> Chiuso: 138×81×57 mm Aperto: 159×202×55 mm Aperto (eliche incluse): 245×289×55 mm
Distanza diagonale	213 mm
Massima velocità ascensionale	5 m/s (modalità Sport) 3 m/s (modalità Normale) 2 m/s (modalità Cine)
Massima velocità di discesa	3,5 m/s (modalità Sport) 3 m/s (modalità Normale) 1,5 m/s (modalità Cine)
Velocità massima (al livello del mare, in assenza di vento)	16 m/s (modalità Sport) 10 m/s (modalità Normale) 6 m/s (modalità Cine)
Quota massima di tangenza sopra il livello del mare	4.000 m (versione internazionale) 3.000 m (versione JP)
Autonomia di volo	31 minuti (versione internazionale (misurata in volo a 17 km/h, senza vento)) 18 minuti (versione JP (misurata in volo a 17 km/h, senza vento))
Massima resistenza alla velocità del vento	10 m/s (scala 5)
Angolo massimo di inclinazione	40° (modalità Sport) 25° (modalità Normale) 25° (modalità Cine)
Massima velocità angolare	250° (modalità Sport) 250°/s (modalità Normale) 250°/s (modalità Cine)
Temperatura operativa	Tra 0 °C e 40 °C
GNSS	GPS+GLONASS+Galileo
Frequenza operativa	2,400 - 2,4835 GHz, 5,725 - 5,850 GHz
Potenza di trasmissione (EIRP)	2,4 GHz: ≤26 dBm (FCC), ≤20 dBm (CE/SRRC/MIC) 5,8 GHz: ≤26 dBm (FCC/SRRC), ≤14 dBm (CE)

Intervallo di accuratezza del volo stazionario	Verticale: $\pm 0,1$ m (con posizionamento visivo); $\pm 0,5$ m (con posizionamento GPS) Orizzontale: $\pm 0,3$ m (con posizionamento visivo); $\pm 1,5$ m (con posizionamento GPS)
<b>Stabilizzatore</b>	
Intervallo meccanico	Inclinazione: da $-110^\circ$ a $+35^\circ$ Rollo: da $-35^\circ$ a $+35^\circ$ Panorama: da $-20^\circ$ a $+20^\circ$
Distanza controllabile	Inclinazione: da $-90^\circ$ a $0^\circ$ (predefinito) da $-90^\circ$ a $+20^\circ$ (esteso)
Stabilizzazione	3 assi (inclinazione, rollio, panorama)
Velocità massima di controllo (inclinazione)	$100^\circ/\text{s}$
Intervallo di vibrazione angolare	$\pm 0,01^\circ$
<b>Sistema dei sensori</b>	
Inferiore	Intervallo di stazionamento in volo: 0,5 – 10 m
Ambiente operativo	Superfici definite non riflettenti con riflettività diffusa $>20\%$ ; Illuminazione adeguata di lux $>15$
<b>Fotocamera</b>	
Sensore	1/2,3" CMOS; pixel effettivi: 12 M
Obiettivo	FOV: $83^\circ$ Formato equivalente a 35 mm: 24 mm Apertura: f/2,8 Intervallo di messa a fuoco: da 1 m a $\infty$
Intervallo ISO	Video 100 - 3.200 Foto 100 - 3.200
Velocità dell'otturatore elettronico	4 - 1/8000 s
Dimensioni massime dell'immagine	4:3: 4000x3000 16:9: 4000x2250
Modalità fotografiche	Scatto singolo Intervallo: 2/3/5/7/10/15/20/30/60 s (JPEG), 5/7/10/15/20/30/60 s (JPEG+RAW) Bracketing automatico dell'esposizione (AEB): 3 inquadrature a 2/3 EV
Risoluzione video	4K: 3840 x 2160 24/25/30 p 2,7K: 2720x1530 24/25/30/48/50/60 p Full HD: 1920x1080 24/25/30/48/50/60 p
Bit-rate del video (max.)	100 Mbps
Formati di file supportati	FAT32 ( $\leq 32$ GB) exFAT ( $> 32$ GB)
Formato foto	JPEG/DNG (RAW)
Formato video	MP4 (H.264/MPEG-4 AVC)
<b>Radiocomando</b>	
Frequenza operativa	2,400 - 2,4835 GHz, 5,725 - 5,850 GHz
Massima distanza di trasmissione (senza ostacoli né interferenze)	10 km (FCC); 6 km (CE/SRRC/MIC)

Distanza di trasmissione (in situazioni comuni)	Forte interferenza (ad es., centro città): circa 3 km Interferenza moderata (ad es., sobborghi esterni, cittadine): circa 6 km Nessuna interferenza (ad es., zone rurali, spiagge): circa 10 km
Temperatura operativa	-10 °C - 40 °C (14 °F - 104 °F)
Potenza del trasmettitore (EIRP)	2,4 GHz: ≤26 dBm (FCC), ≤20 dBm (CE/SRRC/MIC) 5,8 GHz: ≤26 dBm (FCC/SRRC), ≤14 dBm (CE)
Capacità della batteria	5.200 mAh
Tensione/Corrente operativa	1.200 mA a 3,6 V (con dispositivo Android) 700 mA a 3,6 V (con dispositivo iOS)
Dimensioni di dispositivo mobile supportato	180x86x10 mm (altezza×lunghezza×spessore)
Porte USB supportate	Lightning, Micro-USB (Tipo-B), USB-C
Sistema di trasmissione video	OcuSync 2.0
Qualità di trasmissione delle immagini	720p@30fps
Bit-rate massimo	8 Mbps
Latenza (a seconda delle condizioni ambientali e del dispositivo mobile)	200 ms
<b>Caricabatterie</b>	
Ingresso	100-240 V, 50/60 Hz, 0,5 A
Uscita	12V 1,5A/9V 2A/5V 3A
Potenza nominale	18 W
<b>Batteria di volo intelligente (versione internazionale)</b>	
Capacità della batteria	2250 mAh
Tensione	7,7 V
Tensione di ricarica (max.)	8,8 V
Modello di batteria	LiPo 2S
Energia	17,32 Wh
Peso	82,5 g
Temperatura ambiente di ricarica	Tra 5 °C e 40 °C
Potenza massima di ricarica	29 W
<b>Batteria di volo intelligente (versione JP)</b>	
Capacità della batteria	1065 mAh
Tensione	7,6 V
Tensione di ricarica (max.)	8,7 V
Modello di batteria	LiPo 2S
Energia	8,09 Wh
Peso	48,9 g
Temperatura ambiente di ricarica	Tra 5 °C e 40 °C
Potenza massima di ricarica	18 W

App	
App	DJI Fly
Sistema operativo richiesto	iOS v11.0 o versione successiva; Android v6.0 o versione successiva
Schede SD	
Schede SD supportate	Scheda microSD velocità UHS-I classe 3 o superiore
Schede microSD consigliate	16 GB: SanDisk Extreme 32 GB: Samsung Pro Endurance, Samsung Evo Plus, SanDisk Industrial, SanDisk Extreme V30 A1, SanDisk Extreme V30 A2, SanDisk Extreme Pro V30 A1, SanDisk Extreme Pro V30 A2, Lexar 633x, Lexar 667x 64 GB: Samsung Pro Endurance, Samsung Evo Plus, SanDisk Extreme V30 A1, SanDisk Extreme V30 A2, Lexar 633x, Lexar 667x, Lexar 1000x, Lexar High Endurance, Toshiba EXCERIA M303 V30 A1, Netac Pro V30 A1 128 GB: Samsung Pro Plus, Samsung Evo Plus, SanDisk Extreme V30 A1, SanDisk Extreme V30 A2, SanDisk Extreme Plus V30 A1, SanDisk Extreme Plus V30 A2, Lexar 633x, Lexar 667x, Lexar 1000x, Lexar High Endurance, Toshiba EXCERIA M303 V30 A1, Netac Pro V30 A1 256 GB: SanDisk Extreme V30 A1, SanDisk Extreme V30 A2



- Il peso dell'aeromobile al decollo include la batteria, le eliche e la scheda microSD.
- Registrazione dell'aeromobile richiesta in alcuni Paesi e regioni. Consultare le leggi e regolamentazioni locali prima dell'uso.
- La distanza di trasmissione nelle situazioni comuni di cui sopra indica i valori tipici testati in una zona FCC priva di ostacoli.
- Queste caratteristiche tecniche sono state elaborate sulla base di test condotti utilizzando la versione firmware più recente. Gli aggiornamenti del firmware possono migliorare le prestazioni. Si consiglia vivamente di aggiornare all'ultimo firmware.

## Calibrazione della bussola

Si consiglia di calibrare la bussola nelle situazioni seguenti quando si vola all'aperto:

1. Si vola a oltre 50 km di distanza dall'ultima località sorvolata dall'aeromobile.
2. L'aeromobile non è stato utilizzato per più di 30 giorni.
3. Viene visualizzato un avviso di interferenza della bussola nell'app DJI Fly e/o l'indicatore LED sull'aeromobile lampeggia velocemente in giallo e in rosso.



- NON calibrare la bussola in presenza di interferenze magnetiche, ad esempio in luoghi vicini a depositi di magnetite o a grandi strutture metalliche come parcheggi, rinforzi sotterranei in acciaio, ponti, automobili o ponteggi.
- NON avvicinare oggetti che contengono materiali ferromagnetici, come telefoni cellulari, in prossimità dell'aeromobile durante la fase di calibrazione.
- Non è necessario calibrare la bussola quando si vola al chiuso.

## Procedura di calibrazione

Scegliere uno spazio aperto per completare la seguente procedura.

1. Toccare Impostazioni di sistema in DJI Fly, selezionare Sicurezza e successivamente Calibra, quindi seguire le istruzioni visualizzate sullo schermo. L'indicatore LED sull'aeromobile è giallo fisso, per indicare che la calibrazione è iniziata.
2. Tenere l'aeromobile in posizione orizzontale e ruotarlo di 360°. L'indicatore di stato

dell'aeromobile diventerà verde fisso.

3. Tenere l'aeromobile in posizione verticale e farlo ruotare su sé stesso di 360°.
4. Se l'indicatore di stato dell'aeromobile lampeggia in rosso, la calibrazione non è riuscita. Cambiare la propria posizione e provare ad eseguire nuovamente la procedura di calibrazione.

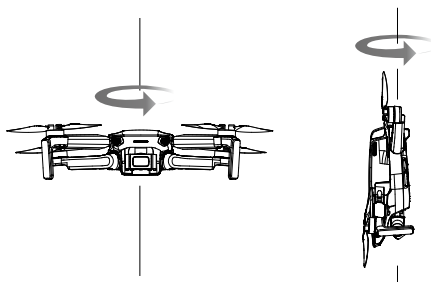

- 
-  • Se l'indicatore LED sull'aeromobile lampeggia alternativamente in rosso e in giallo al termine della calibrazione, è per indicare che l'ubicazione corrente non è adatta al volo a causa della presenza di forti interferenze elettromagnetiche. Scegliere un nuovo luogo.
- 

-  • Un messaggio sarà visualizzato in DJI Fly se è richiesta la calibrazione della bussola prima del decollo.
- Una volta completata la calibrazione, l'aeromobile può decollare immediatamente. Se si effettua il decollo dopo più di tre minuti dalla calibrazione, potrebbe essere necessario ripetere l'operazione.
- 

## Aggiornamento del firmware

Nel connettere l'aeromobile o il radiocomando a DJI Fly, si riceverà una notifica nel caso in cui sia disponibile un nuovo aggiornamento del firmware. Per aggiornare, connettere il dispositivo mobile alla rete internet e seguire le istruzioni visualizzate sullo schermo. Si noti che non è possibile aggiornare il firmware se il radiocomando non è collegato all'aeromobile.

- 
-  • Assicurarsi di seguire tutti i passaggi per aggiornare il firmware. In caso contrario, l'aggiornamento potrebbe non riuscire. L'aeromobile si spegnerà automaticamente al termine dell'aggiornamento del firmware.
- L'aggiornamento del firmware impiegherà circa 10 minuti. È normale che lo stabilizzatore si spenga, che gli indicatori LED sull'aeromobile lampeggino e che l'aeromobile venga riavviato. Attendere pazientemente fino al completamento dell'aggiornamento.
- Prima di procedere con l'aggiornamento, assicurarsi che la batteria di volo intelligente abbia almeno il 15% di carica residua e che il radiocomando ne abbia almeno il 20%.
- Dopo l'aggiornamento, il radiocomando potrebbe risultare disconnesso dall'aeromobile. Spegnerne il radiocomando e l'aeromobile. Tenere presente che l'aggiornamento può ripristinare diverse impostazioni predefinite del radiocomando principale (ad esempio l'altitudine RTH e la distanza massima di volo). Prima dell'aggiornamento, prendere nota delle impostazioni DJI Fly preferite e specificarle nuovamente dopo l'aggiornamento.
- 

## Informazioni post-vendita

Visitare il sito web <https://www.dji.com/support> per maggiori informazioni sui servizi post-vendita, riparazione e assistenza.

Assistenza DJI  
<http://www.dji.com/support>

Il contenuto di questo manuale è soggetto a modifiche.

**Scaricare l'ultima versione da**  
**<http://www.dji.com/mini-2>**

Per qualsiasi domanda riguardo al presente documento, contattare  
DJI inviando un messaggio a **[DocSupport@dji.com](mailto:DocSupport@dji.com)**.

DJI è un marchio di DJI.

Copyright © 2021 DJI Tutti i diritti riservati.